

SYSTEM INFORMATION

Dell Latitude

Dell™ Latitude™ INFORMACE O SYSTÉMU
Dell™ Latitude™ SYSTEMOPLYSNINGER
Dell™ Latitude™ JÄRJESTELMÄTIEDOT
Dell™ Latitude™ RENDSZERINFORMÁCIÓ
Dell™ Latitude™ SYSTEMINFORMASJON
Dell™ Latitude™ INFORMACJE O SYSTEMIE
Dell™ Latitude™ СИСТЕМНАЯ ИНФОРМАЦИЯ
Dell™ Latitude™ SYSTÉMOVÉ INFORMÁCIE
Dell™ Latitude™ SISTEMSKE INFORMACIJE
Dell™ Latitude™ SYSTEMINFORMATION
Dell™ Latitude™ **מידע על מערכת**

SYSTEM INFORMATION

Notes, Notices, and Cautions

Throughout this guide, blocks of text may be accompanied by an icon and printed in bold type or in italic type. These blocks are notes, notices, and cautions, and they are used as follows:



NOTE: A NOTE indicates important information that helps you make better use of your computer system.

NOTICE: A NOTICE indicates either potential damage to hardware or loss of data and tells you how to avoid the problem.



CAUTION: A CAUTION indicates the potential for bodily harm and tells you how to avoid the problem.

**Information in this document is subject to change without notice.
© 2000 Dell Computer Corporation. All rights reserved.**

Reproduction in any manner whatsoever without the written permission of Dell Computer Corporation is strictly forbidden.

Trademarks used in this text: *Dell*, *Latitude*, *AccessDirect*, and the *DELL E COM* logo are trademarks of Dell Computer Corporation; *Microsoft*, and *Windows* are registered trademarks of Microsoft Corporation. *Intel* and *Pentium* are registered trademarks, and *Celeron* is a trademark of Intel Corporation.

Other trademarks and trade names may be used in this document to refer to either the entities claiming the marks and names or their products. Dell Computer Corporation disclaims any proprietary interest in trademarks and trade names other than its own.



Dell™ Latitude™ System Information

Your Dell Latitude portable computer accessories box includes a reduced set of paper documentation. This document contains getting started, safety, and regulatory information about your Dell computer as well as information about other Dell documents that are available and how to obtain them.

Other Documents Available

The following documents are provided with your computer:

- The *Getting Started* placemat, which provides step-by-step instructions for connecting your computer.

NOTE: The Getting Started placemat is not available in all regions.



- The *User's Guide*, which is an HTML document that includes descriptions of computer features, instructions on installing and configuring drivers and utilities, information on the system setup program, and instructions for attaching devices to the connectors on your computer's back panel. The *User's Guide* is located on your hard drive.

You may also have one or more of the following documents:

- Documentation updates, which are sometimes included with your computer to describe changes to your computer or software. Always read these updates *before* consulting any other documentation because the updates often contain the latest information.
- Operating system documentation, which is included if you ordered your operating system software from Dell.
- Documentation included with any options you purchase separately from your computer. This documentation includes information that you need to configure and install these options in your Dell computer.

Documents on the Web

You can obtain the latest versions of any of the documents on your hard drive as well as other troubleshooting information from the support site at <http://support.dell.com>.



Safety Instructions

Use the following safety guidelines to help protect your computer from potential damage and to help ensure your own personal safety.

As you use your computer, observe the following safety guidelines:

- Do not allow your Latitude portable computer to operate with the base resting directly on exposed skin. With extended operation, heat can potentially build up in the base. Allowing sustained contact with the skin could cause discomfort or, eventually, a burn.
- Do not attempt to service the computer yourself. Always follow installation instructions closely.
- Do not carry a battery pack in your pocket, purse, or other container where metal objects (such as car keys) could short-circuit the battery terminals. The resulting excessive current flow can cause extremely high temperatures and may result in damage from burns.
- Be sure that nothing rests on your adapter's power cable and that the cable is not located where it can be tripped over or stepped on.
- Place the AC adapter in a ventilated area, such as a desk top or on the floor, when you use it to run the computer or to charge the battery. Do not cover the AC adapter with papers or other items that will reduce cooling; also, do not use the AC adapter inside a carrying case.
- Do not use your computer in a wet environment, for example, near a bath tub, sink, or swimming pool or in a wet basement.
- Do not push objects into air vents or openings of your computer. Doing so can cause fire or electric shock by shorting out interior components.
- Use only the Dell PA-6 AC adapter approved for use with this computer. Use of another AC adapter may present a risk of fire.
- Use only Dell battery modules that are approved for use with this computer. Use of other types may present a risk of fire or explosion.
- To help prevent electric shock, plug the AC adapter and peripheral power cables into properly grounded power sources. These cables are equipped with three-prong plugs to help ensure proper grounding. Do not use adapter plugs or remove the grounding prong from a cable. If you must use an extension cable, use a three-wire cable with properly grounded plugs.
- If you use an extension cable with your AC adapter, ensure that the total ampere rating of the products plugged into the extension cable does not exceed the ampere rating of the extension cable.

- To remove power from the computer, turn it off, remove the battery pack, and disconnect the AC adapter from the electrical outlet.
- If your computer includes an integrated or optional (PC Card) modem, the cable used with the modem should be manufactured with a minimum wire size of 26 American wire gauge (AWG) and an FCC-compliant RJ-11 modular plug.
- If your computer includes an integrated or optional (PC Card) modem, disconnect the modem cable if an electrical storm approaches to avoid the remote risk of electric shock from lightning via the telephone line.
- To help avoid the potential hazard of electric shock, do not connect or disconnect any cables or perform maintenance or reconfiguration of this product during an electrical storm.
- PC Cards may become very warm during normal operation. Use care when removing PC Cards after their continuous operation.
- Do not dispose of your computer's lithium-ion battery packs in a fire or along with household waste. They may explode. Discard used batteries according to the manufacturers instructions or contact you local waste disposal agency for disposal instructions.
- Clean your computer with a soft cloth dampened with water rather than with liquid or aerosol cleaners which may contain flammable substances.

Preparing to Work Inside Your Computer

Observe the following safety guidelines when working inside your computer.

NOTICE: The only time you should ever access the inside of your computer is when you are installing memory modules.

NOTICE: Wait 5 seconds after turning off the computer before disconnecting a device or removing a memory module to help prevent possible damage to the system board.



NOTE: For full instructions, see the User's Guide.

- Turn off your computer and any attached peripherals.
- Disconnect your computer and any attached peripherals from electrical outlets to reduce the potential for personal injury or shock.
- If the computer is docked, undock it.
- Disconnect any peripherals attached to your computer, including telephone or telecommunication lines.
- Remove the main battery from the battery bay and, if necessary, the secondary battery from the modular bay.
- Ground yourself by touching the unpainted metal surface of an input/output (I/O) connector on the back of the computer.
- While you work, periodically touch the I/O panel to dissipate any static electricity that might harm internal components.

General EMC Guidelines

- Shielded signal cables: Using shielded cables ensures that you maintain the appropriate EMC classification for the intended environment. For parallel printers, a cable is available from Dell. If you prefer, you can order a cable from Dell on the World Wide Web at <http://www.dell.com>.
- Protecting against electrostatic discharge: Static electricity can harm electronic components inside your computer. To prevent static damage, discharge static electricity from your body before you touch any of your computer's electronic components, such as a memory module. You can do so by touching an unpainted metal surface on the computer's I/O panel.
- Electromagnetic interference (EMI) is any signal or emission, radiated in free space or conducted along power or signal leads, that endangers the functioning of a radio navigation or other safety service or seriously degrades, obstructs, or repeatedly interrupts a licensed radio communications service. Your Dell computer is designed to comply with applicable regulations regarding EMI. Changes or modifications not expressly approved by Dell could void your authority to operate the equipment. Additional regulatory information regarding your computer can be found in your online *User's Guide*.

Getting Started

To set up your computer, perform the following steps:

1. Unpack the accessories box (see Figure 1-1).
2. Set aside the contents of the accessories box, which you will need to complete the setup of your computer.

The accessories box also contains user documentation and any software or additional hardware (such as PC Cards, drives, or batteries) you have ordered.

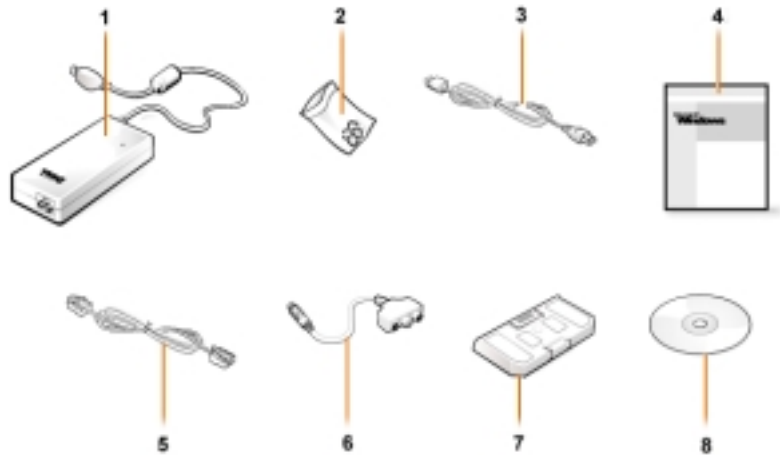

Figure 1-1. Accessories Box Contents

1	AC adapter	5	Cable for optional modem
2	Track stick caps	6	TV/digital audio adapter cable
3	AC adapter power cable	7	Travel module
4	Operating system documentation	8	<i>ResourceCD</i>

Connecting the AC Adapter



Figure 1-2. Connecting the AC Adapter

Turning On the Computer

To turn on the computer, open the computer display and press the power button (see Figure 1-3).



NOTE: Do not dock the computer until it has been turned on and shut down at least once.



Figure 1-3. Turning On the Computer

Computer Components

Figures 1-4, 1-5, 1-6, and 1-7 show the locations of the computer's components.

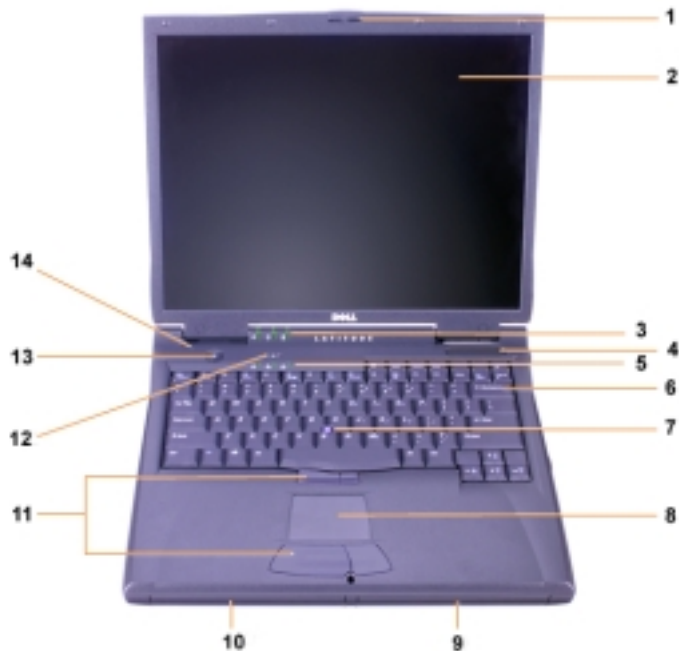

Figure 1-4. Front View

1 Display latch	8 Touch pad
2 Display	9 Battery
3 System status lights	10 Modular bay
4 Air intake	11 Track stick and touch pad buttons
5 Keyboard status lights	12 Dell AccessDirect™ key
6 Keyboard	13 Power button
7 Track stick	14 Internal microphone

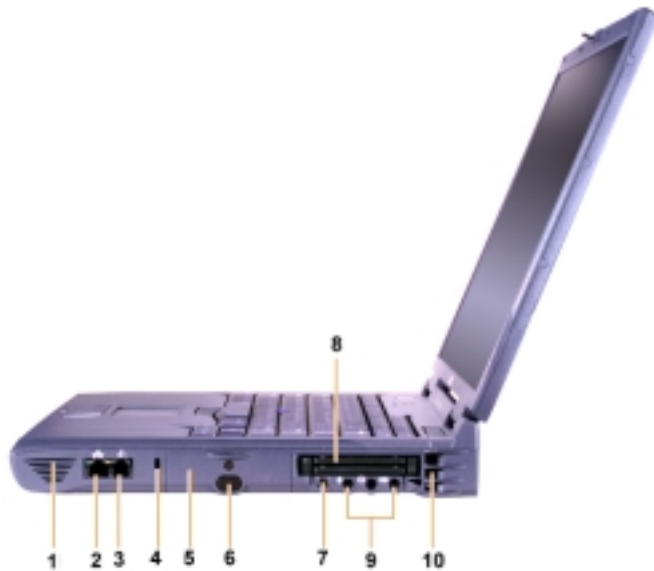

Figure 1-5. Right Side View

1 Speaker	6 IR sensor
2 Optional network connector	7 IEEE 1394 connector
3 Optional modem connector	8 PC Card slots
4 Security cable slot	9 Audio jacks
5 Hard drive bay	10 Air intake

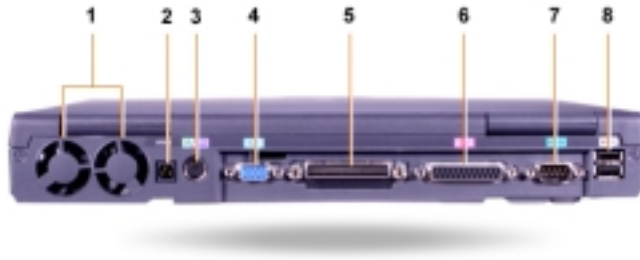

Figure 1-6. Back View

1 Fans	5 Docking connector
2 AC power connector	6 Parallel connector
3 PS/2 connector (for mouse, keyboard, or keypad)	7 Serial connector
4 Video connector	8 USB connectors



Figure 1-7. Left Side View

-
- | | | | |
|---|------------------------------|---|---------------------|
| 1 | Fixed optical drive pull-tab | 4 | Security cable slot |
| 2 | Fixed optical drive | 5 | Speaker |
| 3 | S-video TV-out connector | | |
-

Replacing the Main Battery



CAUTION: Using the wrong battery type may present a risk of fire or explosion. Replace the battery only with the same or equivalent type purchased from Dell. You can use your computer's battery in any Latitude C-Family computer except for the Latitude CS or CSx computers. Do not attempt to use the battery in CS or CSx, and do not use a battery from those computers in your computer.

NOTICE: To avoid data loss, do not replace a battery while the computer is turned on unless the computer is connected to an electrical outlet or a second battery is installed.

NOTICE: Only use lithium ion batteries in your computer. The computer does not support nickel-metal hydride (NiMH) batteries.

Before installing a new battery, check the battery's charge by pressing the battery test button. The battery gauge will not light if the battery is completely drained.

To replace a battery in the battery bay, perform the following steps.



NOTE: For full instructions, see your User's Guide.

1. Save your work and close all open files and application programs.
2. If the computer is docked, undock it.
3. If the modular bay contains a battery, go to step 5.

NOTICE: If you choose to replace the battery with the computer in a standby or hibernate mode, you have up to 2 minutes to complete the battery replacement. After 2 minutes, the computer shuts down and you will lose any unsaved data.

4. If the only battery in the computer is in the battery bay and that is the battery you want to replace, either connect the computer to an electrical outlet or preserve your data in one of these ways.
 - Use suspend mode.
 - Use hibernate mode.



NOTE: For more information about suspend and hibernate modes, see your User's Guide.

5. Close the computer display, turn the computer over, and remove the battery.



Figure 1-8. Removing a Battery From the Battery Bay

6. Slide the new battery firmly into the battery bay. You should hear a click when the battery is fully seated.
7. Depending on the power management mode the computer is in, press the power button or open the display to resume normal operation.

NOM Information (Mexico Only)

The following information is provided on the device(s) described in this document in compliance with the requirements of the official Mexican standards (NOM):

Exporter:	Dell Computer Corporation One Dell Way Round Rock, TX 78682
Importer:	Dell Computer de México, S.A. de C.V. Paseo de la Reforma 2620 - 11° Piso Col. Lomas Altas 11950 México, D.F.
Ship to:	Dell Computer de México, S.A. de C.V. al Cuidado de Kuehne & Nagel de México S. de R.I. Avenida Soles No. 55 Col. Peñon de los Baños 15520 México, D.F.
Supply voltage:	100-240 VAC
Frequency:	50-60 Hz
Current consumption (maximum):	1.5 A
Output voltage	20 VDC
Output current (maximum)	3.5 A

Información para NOM (únicamente para México)

La información siguiente se proporciona en el dispositivo o en los dispositivos descritos en este documento, en cumplimiento con los requisitos de la Norma Oficial Mexicana (NOM):

Exportador:	Dell Computer Corporation One Dell Way Round Rock, TX 78682
Importador:	Dell Computer de México, S.A. de C.V. Paseo de la Reforma 2620 - 11° Piso Col. Lomas Altas 11950 México, D.F.
Embarcar a:	Dell Computer de México, S.A. de C.V. al Cuidado de Kuehne & Nagel de México S. de R.l. Avenida Soles No. 55 Col. Peñon de los Baños 15520 México, D.F.
Tensión alimentación:	100-240 VAC
Frecuencia:	50-60 Hz
Consumo de corriente (máxima):	1,5 A
Voltaje de salida:	20 VDC
Corriente de salida (máxima):	3,5 A

Getting Help

Dell provides a number of tools to help you if your computer does not perform as expected. For information on these help tools, see your *User's Guide*.

If you have a computer problem and are unable to access the online *User's Guide*, use the Dell Diagnostics to help you determine the cause of the problem and to help you solve it. The diagnostics are on the *ResourceCD* that came with your computer.



NOTE: Run the diagnostics before you call Dell's technical support because the diagnostic tests provide information you may need when you call.

To start the diagnostics, perform the following steps:

1. Turn off the computer.
2. Undock the computer if you have it docked.
3. Turn on the computer.
4. Press <F2> at the start of the boot routine to access the system setup menu.



NOTE: Write down your current boot sequence in the event that you want to restore it after running the Dell Diagnostics.

5. Select the following boot sequence.



NOTE: You can boot only from a CD-ROM, CD-RW, or DVD-ROM drive installed as a fixed optical drive. You cannot boot from one of these modules installed in the modular bay.

- **Boot First Device: Diskette Drive**
- **Boot Second Device: CD/DVD/CD-RW Drive**
- **Boot Third Device: Internal HDD**

6. Insert the *ResourceCD* into the CD-ROM drive.
7. Turn the computer off.
8. Turn the computer on.

The computer starts and automatically begins to run the Dell Diagnostics.

9. When you have completed running the diagnostics, remove the *ResourceCD* from the CD-ROM drive.

To change the boot sequence, repeat steps 1 through 6, customizing the boot sequence to fit your needs. Then restart your computer.

When you start the diagnostics, the Dell logo screen appears, followed by a message telling you that the diagnostics is loading. After the diagnostics loads, the **Diagnostics Menu** appears.

To select an option from this menu, highlight the option and press <Enter>, or press the key that corresponds to the highlighted letter in the option you choose.

INFORMACE O SYSTÉMU

Poznámky, upozornění a výstrahy:

V této příručce mohou být bloky textu doprovázeny ikonou a vytištěny tučně nebo kurzívou. Tyto bloky obsahují poznámky, upozornění a varování, a používají se takto:



POZNÁMKA: *POZNÁMKA obsahuje důležité informace, které vám pomohou lépe využívat počítačový systém.*

UPOZORNĚNÍ: **UPOZORNĚNÍ** obsahuje okolnosti související s nebezpečím poškození hardwaru nebo ztráty dat a popisuje, jak se problému vyhnout.



VAROVÁNÍ: **VAROVÁNÍ** upozorňuje na nebezpečí poranění osob a popisuje, jak se problému vyhnout.

**Informace v tomto dokumentu mohou být změněny bez předchozího oznámení.
© 2000 Dell Computer Corporation. Veškerá práva vyhrazena.**

Kopírování textu jakýmkoliv způsobem bez písemného povolení společnosti Dell Computer Corporation je přísně zakázáno.

Obchodní známky použité v textu: *Dell, Latitude, AccessDirect* a logo *DELL E COM* jsou obchodními známkami společnosti Dell Computer Corporation; názvy *Microsoft* a *Windows* jsou registrovanými obchodními známkami společnosti Microsoft Corporation. *Intel* a *Pentium* jsou registrované obchodní známky, a *Celeron* je obchodní známkou společnosti Intel Corporation.

V tomto dokumentu mohou být použity i jiné obchodní značky a obchodní názvy produktů s odkazem na právní osoby a organizace, které vlastní práva na obchodní značky a názvy nebo na své výrobky. Společnost Dell Computer Corporation se vzdává jakýchkoliv vlastnických nároků na uvedené obchodní značky a obchodní názvy jiné než své vlastní.



Dell™ Latitude™ Informace o systému

Krabice s příslušenstvím přenosného počítače Dell Latitude obsahuje redukovanou sadu tištěné dokumentace. Tento dokument obsahuje pokyny k zahájení práce, informace o dodržování bezpečnosti a informace o počítači Dell stejně jako informace o dalších dokumentech Dell, které jsou k dispozici, a o způsobu jejich získání.

Další dostupné dokumenty

Spolu s počítačem jsou dodány tyto dokumenty:

- Příručka *Začínáme* která obsahuje pokyny k tomu jak krok za krokem připojit počítač.

POZNÁMKA: Příručka Začínáme nemusí být k dispozici ve všech regionech.

- *Příručka uživatele*, kterou tvoří dokument ve formátu HTML obsahující popis funkcí počítače, pokyny k instalaci a konfiguraci ovladačů a utilit, informace o programu pro nastavení systému, a dále pokyny pro připojení zařízení ke konektorům na zadním panelu počítače. *Příručka uživatele* je umístěna na vašem pevném disku.



Dále můžete obdržet jeden nebo několik následujících dokumentů:

- Aktualizace dokumentace, které někdy bývají připojeny k počítači, v nichž jsou popsány změny provedené na počítači a softwaru. Tyto aktualizace si přečtete *ještě předtím*, než začnete studovat ostatní dokumentaci, protože aktualizace obsahují nejnovější informace.
- Dokumentace k operačnímu systému, která je přiložena v případě, že jste si objednali software operačního systému u firmy Dell.
- Dokumentace související s volitelnými komponentami, které jste si objednali nezávisle na počítači. Tato dokumentace obsahuje informace, které budete potřebovat ke konfiguraci a instalaci volitelných komponent na počítači Dell.

Dokumenty na síti WWW

Nejnovější verze jakéhokoliv dokumentu, který je na vašem pevném disku, stejně jako další informace o odstraňování závad, můžete získat na adrese <http://support.dell.com>.



Bezpečnostní pokyny

Následující bezpečnostní pokyny vám pomohou chránit počítač před potenciálním nebezpečím poškození a zajistí vám vaši vlastní bezpečnost.

V průběhu používání počítače dodržujte následující bezpečnostní směrnice:

- Nenechávejte přenosný počítač Latitude pracovat se základnou položenou přímo na nechráněnou pokožku. Při déletrvajících operacích vzniká možnost vyvíjení tepla na straně základny. Trvalý kontakt s pokožkou by mohl působit nepříjemně a v krajním případě způsobit popálení.
- Nepokoušejte se sami provádět servis počítače. Vždy postupujte v souladu s pokyny pro instalaci.
- Baterii nenoste v kapse, kabelce nebo na jiném podobném místě, kde by kovové předměty (např. klíče od auta) mohly náhodně spojit oba póly a způsobit tak zkratování baterie. Vzniklý nadměrný elektrický proud může vyvolat vysoké teploty, což by mohlo mít za následek zranění popálením.
- Ujistěte se, že na napájecím kabelu adaptéru nic neleží a je veden tak, aby o něj nikdo nemohl klopýtnout nebo na něj šlápnout.
- V době, kdy síťový adaptér napájí počítač nebo dobíjí baterii, uložte ho na dobře větrané místo, jako je pracovní stůl nebo podlaha. Na adaptér nepokládejte papíry nebo jiné předměty, které by mohly omezit jeho chlazení a nepoužívejte adaptér, je-li uložen v přepravním kufříku.
- Počítač nepoužívejte ve vlhkém prostředí, například v blízkosti vany, výlevky, bazénu nebo ve vlhkých suterénních prostorech.
- Do větracích mřížek a jiných otvorů počítače nezasunujte žádné předměty. Zkratování vnitřních součástí tímto způsobem bylo mohlo vyvolat požár nebo způsobit úraz elektrickým proudem.
- Používejte výhradně adaptér Dell PA 6 AC schválený pro použití s tímto počítačem. Při použití jiných typů síťových adaptérů může hrozit požár.
- Používejte výhradně baterie Dell schválené pro použití s tímto počítačem. Při použití jiných typů může hrozit požár nebo výbuch.
- Aby se zabránilo úrazu elektrickým proudem, připojujte napájecí kabely síťového adaptéru a periférií k řádně uzemněným zdrojům napětí. Tyto kabely jsou opatřeny zástrčkami se třemi kolíky, které zajišťují řádné uzemnění. Nepoužívejte neuzemněné zástrčky adaptéru a neodstraňujte uzemňovací kolík z kabelu. Je-li nutné použít prodlužovací kabel, použijte třížilový kabel s řádně uzemněnými kolíky.
- Použijete-li prodlužovací kabel se síťovým adaptérem, zajistěte, aby celkový odebraný proud spotřebičů připojených k prodlužovacímu kabelu nepřesáhl přípustný proud prodlužovacího kabelu.

- Chcete-li zcela odpojit počítač od napájení, vypněte ho, vyjměte sadu baterií a odpojte adaptér střídavého proudu od síťové zásuvky.
- Jestliže je v počítači zabudován modem nebo je modem (PC karta) k počítači připojen, měl by být kabel použitý s modemem z vodičů o minimálním průměru drátu odpovídajícím hodnotě 26 amerických jednotek AWG (American wire gauge) a modulární zástrčkou RJ-11 vyhovující předpisu FCC.
- Jestliže je v počítači zabudován modem nebo je modem (PC karta) k počítači připojen, odpojte během bouřky kabel modemu, abyste vyloučili určité nebezpečí úrazu elektrickým proudem bleskem svedeným po telefonní lince.
- K zabránění možného nebezpečí úrazu elektrickým proudem během bouřky nepřipojujte k počítači ani od něho neodpojujte žádné kabely a neprovádějte jeho údržbu nebo rekonfiguraci.
- PC karty se mohou i za normálního provozu značně zahřívat. Buďte proto opatrní při vyjímání PC karet po delším provozu.
- Bloky lithium-iontových baterií neodhazujte do ohně a nelikvidujte je společně s domovním odpadem. Mohly by explodovat. Použité baterie zlikvidujte v souladu s pokyny výrobce nebo se v otázce tohoto odpadu obraťte na místní středisko pro likvidaci odpadu.
- Počítač čistěte měkkým hadříkem navlhčeným vodou, nikoli tekutými nebo aerosolovými přípravky, které mohou obsahovat hořlavé substance.

Příprava k práci uvnitř počítače

Při práci uvnitř počítače dodržujte následující bezpečnostní předpisy.

UPOZORNĚNÍ: Instalace paměťových modulů je jediným případem, kdy smíte zasahovat do vnitřního zařízení počítače.

UPOZORNĚNÍ: Po vypnutí počítače vyčkejte 5 vteřin než začnete odpojovat periferní zařízení nebo vyjímat paměťový modul, abyste zabránili možnému poškození základní desky.



POZNÁMKA: Podrobné pokyny obsahuje Příručka uživatele.

- Vypněte počítač a všechna připojená periferní zařízení.
- Od zdroje střídavého proudu odpojte počítač a periferní zařízení, abyste vyloučili nebezpečí zranění osob elektrickým proudem.
- Jestliže je počítač v pevné stanici, vyjměte jej.
- Odpojte veškerá připojená periferní zařízení včetně telefonu a telekomunikačních linek.
- Z bateriové šachty počítače vyjměte hlavní baterii a případně také sekundární baterii, kterou může být počítač vybaven.
- Odstraňte svůj vlastní statický potenciál tak, že se dotknete nenalakovaného kovového povrchu vstupního nebo výstupního konektoru na zadní části počítače.
- Při práci se pravidelně dotýkejte panelu vstupů a výstupů, abyste odvedli statickou elektřinu, která by mohla poškodit vnitřní součástky počítače.

Všeobecné směrnice EMC

- Stíněné signální kabely: Použití stíněných kabelů zajistí zachování odpovídající klasifikace EMC pro dané zařízení. Kabel pro tiskárny připojené k paralelnímu portu lze objednat u společnosti Dell. Chcete-li, můžete si kabel objednat u společnosti Dell Computer Corporation na adrese <http://www.dell.com>.
- Ochrana proti vybití elektrostatického náboje: Statická elektřina může nepříznivě působit na elektronické komponenty uvnitř počítače. K tomu, abyste zabránili poškození statickou elektřinou, nechejte vybití náboj statické elektřiny z vašeho těla ještě předtím, než se dotknete jakékoliv elektronické komponenty počítače, například paměťových modulů. To provedete tak, že se dotknete kovové plochy na panelu vstupů a výstupů počítače, která není opatřena nátěrem.
- Elektromagnetické rušení (EMI) je jakýkoliv signál nebo záření vyzařované do volného prostoru nebo vznikající podél napájecích nebo signálových vedení, které ohrožují funkci rádiové navigace nebo vážně znehodnocují, znemožňují nebo opakovaně ruší služby rádiové komunikace poskytované na základě licence. Počítač Dell je navržen tak, aby vyhovoval příslušným požadavkům s ohledem na EMI. Změny a úpravy, které nejsou výslovně ověřené firmou Dell, mohou zapříčinit zánik práva na používání tohoto zařízení. Další informace týkající se předpisů o rušení lze najít v online *Příručce uživatele*.

Začínáme

Při sestavení počítače postupujte podle následujících kroků:

1. Vybalte krabici s příslušenstvím (viz obr. 2-1).
2. Odložte stranou obsah krabice s příslušenstvím, které budete potřebovat při dokončení instalace počítače.

Krabice s příslušenstvím obsahuje rovněž dokumentaci pro uživatele a software nebo přídatný hardware (PC karty, ovladače nebo baterie), které jste si objednali.

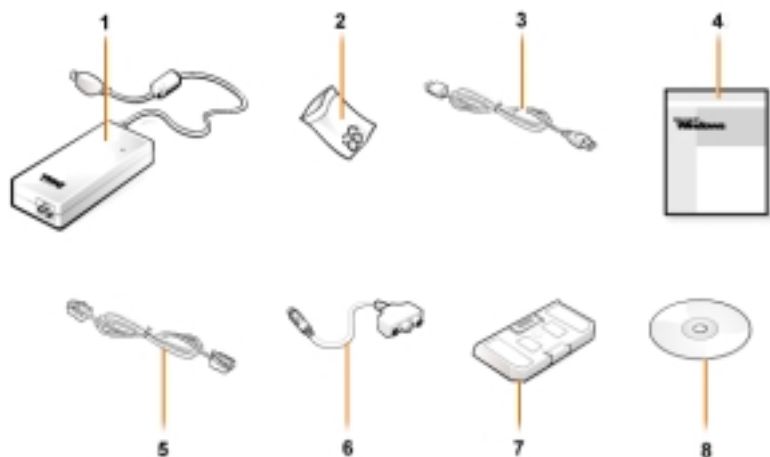

Obr. 2-1. Obsah krabice s příslušenstvím

1	Síťový adaptér	5	Kabel pro volitelný modem
2	Koncovky pro track stick	6	Kabel TV nebo digitálního audio adaptéru
3	Napájecí kabel síťového adaptéru	7	Cestovní modul
4	Dokumentace k operačnímu systému	8	<i>ResourceCD</i>

Připojení síťového adaptéru



Obr. 2-2. Připojení síťového adaptéru

Zapnutí počítače

Po otevření displeje zapněte počítač stisknutím tlačítka vypínače (viz obr. 2-3).



POZNÁMKA: Počítač nezapojujte do pevné stanice (doku), dokud jste ho alespoň jednou nezapnuli a nevypnuli.



Obr. 2-3. Zapnutí počítače

Komponenty počítače

Na obr. 2-4, 2-5, 2-6 a 2-7 je vidět umístění komponent počítače.

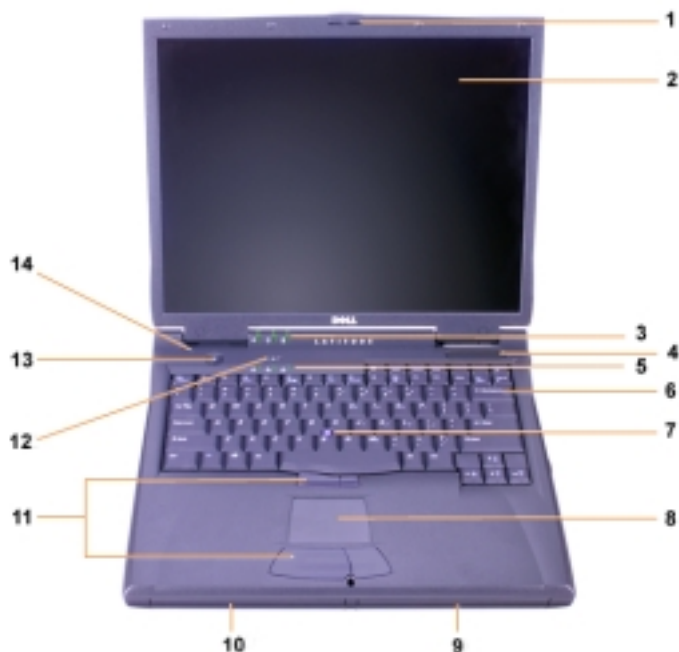

Obr. 2-4. Pohled zředu

1	Západka displeje	8	Touch pad
2	Obrazovka	9	Baterie
3	Kontrolky stavu systému	10	Šachta pro moduly
4	Vstup vzduchu	11	Tlačítka track sticku a touch padu
5	Kontrolky stavu klávesnice	12	Klávesa Dell AccessDirect™
6	Klávesnice	13	Hlavní vypínač
7	Track stick	14	Interní mikrofon

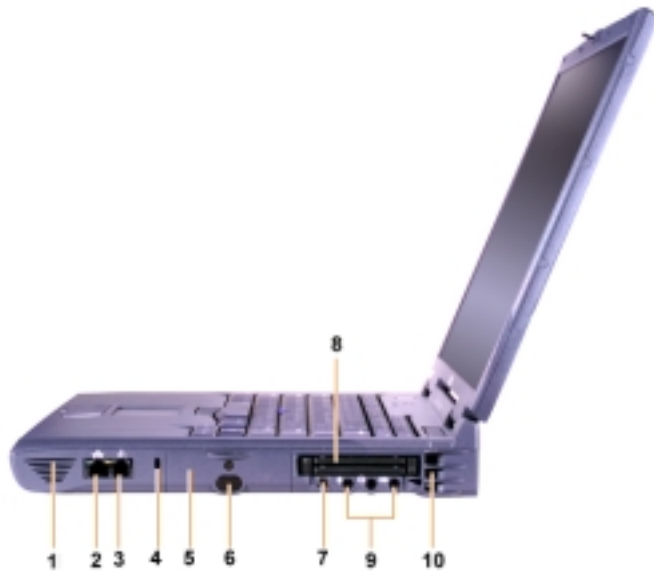

Obr. 2-5. Pohled zprava

1	Reproduktor	6	Infračervený snímač
2	Volitelný síťový konektor	7	Konektor IEEE 1394
3	Konektor volitelného modemu	8	Sloty pro PC karty
4	Slot kabelu zabezpečení	9	Konektory audio
5	Šachta pevného disku	10	Vstup vzduchu

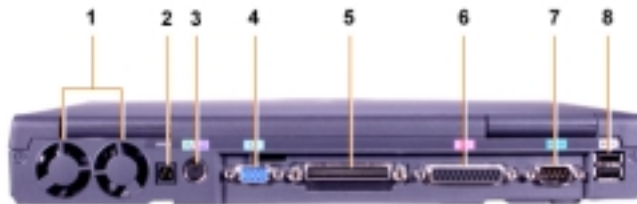

Obr. 2-6. Pohled zezadu

1	Větráky	5	Konektor pevné stanice
2	Síťový konektor	6	Konektor paralelního portu
3	Konektor PS/2 (pro myš, klávesnici nebo keypad)	7	Konektor sériového portu
4	Konektor pro připojení monitoru	8	Konektory USB



Obr. 2-7. Pohled zleva

-
- | | | | |
|---|---|---|-------------------------|
| 1 | Tlačítko pro vysunutí pevného optického disku | 4 | Slot kabelu zabezpečení |
| 2 | Pevný optický disk | 5 | Reproduktor |
| 3 | Konektor výstupu S-Video TV | | |
-

Výměna hlavní baterie



VAROVÁNÍ: Použití nesprávného typu baterie může způsobit riziko požáru nebo výbuchu. Baterii nahrazujte stejným nebo zaměnitelným typem baterie, kterou jste zakoupili u firmy Dell. Baterii z vašeho počítače můžete použít v kterémkoli počítači řady C Latitude s *výjimkou* počítačů Latitude CS nebo CSx.

Nepokoušejte se o použití baterie v CS nebo CSx a baterie z těchto počítačů nepoužívejte ve svém počítači.

UPOZORNĚNÍ: Aby se vyloučila případná ztráta dat, nevyjímejte baterii v době, kdy je počítač zapnut a není připojen k elektrické síti nebo není instalována druhá baterie.

UPOZORNĚNÍ: V počítači používejte výhradně lithio-iontové baterie. Počítač nepodporuje použití baterií typu NiMH.

Před instalací nové baterie zkontrolujte stav nabití baterie, a to stisknutím tlačítka testu baterie. Stupnice baterie se nerozsvítí, jestliže je baterie zcela vybita.

Při výměně baterie v šachtě pro baterii proveďte následující kroky.



POZNÁMKA: Podrobné pokyny obsahuje Příručka uživatele.

1. Uložte svou práci, uzavřete všechny otevřené soubory a ukončete běžící aplikace.
2. Jestliže je počítač v pevné stanici, vyjměte jej.
3. Jestliže šachta modulu obsahuje baterii, přejděte ke kroku 5.

UPOZORNĚNÍ: Pokud jste se rozhodli vyměňovat baterii u počítače, který je ve stavu úsporného režimu nebo v pohotovostním stavu, máte na celou výměnu baterie 4 minuty. Po 2 minutách se počítač vypne a ztratíte všechna neuložená data.

4. Je-li jedinou baterií v počítači baterie v šachtě, a je to baterie, kterou chcete vyměnit, připojte počítač k napájení ze sítě *nebo* chraňte svá data jedním z těchto způsobů.
 - Použijte režim pozastavení
 - Použijte úsporný režim



POZNÁMKA: Podrobné informace o režimu pozastavení a úsporném režimu obsahuje Příručka uživatele.

5. Zavřete displej počítače a obraťte počítač a vyjměte baterii.



Obr. 2-8. Vymutí baterie ze šachty pro baterii

6. Baterii zasuňte rovně do šachty pro baterii. Jakmile baterie řádně dosedne, uslyšíte zvuk zaklapnutí.
7. V závislosti na režimu napájení, v němž se počítač právě nachází, stiskněte hlavní vypínač nebo otevřete displej, abyste se vrátili k normální činnosti.

Informace NOM (pouze pro Mexiko)

Následující informace je pro zařízení popsané (popsaná) v tomto dokumentu dodávána v souladu s požadavky oficiálních mexických standardů (NOM):

Exportér:	Dell Computer Corporation One Dell Way Round Rock, TX 78682
Importér:	Dell Computer de México, S.A. de C.V. Rio Lerma No. 302 - 4° Piso Col. Cuauhtemoc 16500 México, D.F.
Příjemce:	Dell Computer de México, S.A. de C.V. al Cuidado de Kuehne & Nagel de México S. de R.I. Avenida Soles No. 55 Col. Peñon de los Baños 15520 México, D.F.
Napájecí napětí:	100-240 VAC
Frekvence:	50-60 Hz
Proud (max.):	3,5 A
Výstupní napětí:	20 V ss
Výstupní proud (max.):	3,5 A

Información para NOM (únicamente para México)

La información siguiente se proporciona en el dispositivo o en los dispositivos descritos en este documento, en cumplimiento con los requisitos de la Norma Oficial Mexicana (NOM):

Exportador:	Dell Computer Corporation One Dell Way Round Rock, TX 78682
Importador:	Dell Computer de México, S.A. de C.V. Rio Lerma No. 302 - 4° Piso Col. Cuauhtemoc 16500 México, D.F.
Embarcar a:	Dell Computer de México, S.A. de C.V. al Cuidado de Kuehne & Nagel de México S. de R.I. Avenida Soles No. 55 Col. Peñon de los Baños 15520 México, D.F.
Tensión alimentación:	100-240 VAC
Frecuencia:	50-60 Hz
Consumo de corriente (máxima):	1,5 A
Voltaje de salida:	20 VDC
Corriente de salida (máxima):	3,5 A

Nápověda

Dell poskytuje řadu nástrojů, které vám pomohou v případě, že počítač řádně nepracuje. Podrobné pokyny o těchto pomocných nástrojích obsahuje *Příručka uživatele*.

Pokud máte s počítačem problémy a nemáte možnost přístupu k *Příručce uživatele* online, použijte program Dell Diagnostics, který vám pomůže s určením příčiny problému a pomůže vám s jeho vyřešením. Program Diagnostics je na disku *ResourceCD* dodaném spolu s počítačem.



POZNÁMKA: Ještě předtím, než zavoláte technickou podporu firmy Dell, spusťte program Diagnostics, protože diagnostické testy vám poskytnou informace, které můžete pro technickou podporu potřebovat.

Při spuštění diagnostiky proveďte následující kroky:

1. Vypněte počítač.
2. Vyjměte počítač z pevné stanice, pokud je v ní umístěn.
3. Zapněte počítač.
4. Stisknutím klávesy <F2> při startu procedury zavádění systému se dostanete k nabídce nastavení systému.



POZNÁMKA: Zapište si aktuální pořadí jednotek při zavádění systému, protože je budete muset po proběhnutí programu Dell Diagnostics obnovit.

5. Zvolte následující pořadí zavádění systému:



POZNÁMKA: Systém lze zavést pouze z CD-ROM, CD-RW nebo jednotky DVD-ROM instalované jako pevný optický disk. Systém nelze zavést z některého z těchto modulů instalovaných v šachtě pro moduly.

- **Boot First Device: Diskette Drive**
- **Boot Second Device: CD/DVD/CD-RW Drive**
- **Boot Third Device: Internal HDD**

6. Vložte Dell disk *ResourceCD* do jednotky CD-ROM.
7. Vypněte počítač.
8. Zapněte počítač.

Po spuštění počítače se automaticky zahájí program Dell Diagnostics.

9. Jakmile diagnostický program dokončí svou činnost, vyjměte *ResourceCD* z jednotky CD-ROM.

Chcete-li změnit pořadí jednotek při zavádění systému, opakujte kroky 1 až 6 a přizpůsobte sekvenci zavádění systému tak, aby vyhovovala vašim požadavkům. Potom restartujte počítač.

Po spuštění diagnostického programu se objeví obrazovka s logem Dell, za níž následuje hlášení o zavádění diagnostického programu. Po zavedení diagnostiky se zobrazí nabídka **Diagnostics**.

Chcete-li v této nabídce vybrat některou volbu, označte ji a stiskněte <Enter> nebo klávesu, která odpovídá zvýrazněnému písmenu ve zvolené položce nabídky.

Dell™ Latitude™

SYSTEMOPLYSNINGER

www.dell.com
support.dell.com



Bemærkninger, vigtige meddelelser og advarsler

I denne vejledning kan tekstafsnit være trykt med fed eller kursiv og være ledsaget af et ikon. Disse tekstafsnit er bemærkninger, vigtige meddelelser og advarsler og bruges som følger:



BEMÆRK! angiver vigtige oplysninger, der giver dig mulighed for at få bedre udbytte af computeren.

VIGTIGT! angiver enten potentiel beskadigelse af hardwaren eller tab af data og fortæller dig, hvordan du kan undgå problemet.



ADVARSEL! angiver, at der er risiko for legemsbeskadigelse, og fortæller dig, hvordan du kan undgå problemet.

**Oplysningerne i dette dokument kan ændres uden forudgående varsel.
© 2000 Dell Computer Corporation. Alle rettigheder forbeholdes.**

Enhver form for reproduktion er strengt forbudt uden skriftligt samtykke fra Dell Computer Corporation.

Varemærker, der er brugt i denne tekst: *Dell*, *Latitude*, *AccessDirect* og *DELL E COM*-logoet er varemærker tilhørende Dell Computer Corporation, og *Microsoft* og *Windows* er registrerede varemærker tilhørende Microsoft Corporation. *Intel* og *Pentium* er registrerede varemærker, og *Celeron* er et varemærke tilhørende Intel Corporation.

Andre varemærker og handelsnavne kan bruges i dette dokument til at referere til de entiteter, der gør krav på varemærkerne og handelsnavnene, eller deres produkter. Dell Computer Corporation fraskriver sig enhver interesse i ejendomsret over andre varemærker og handelsnavne end sine egne.



Systemoplysninger til Dell™ Latitude™

Tilbehørsboksen til den bærbare computer af typen Dell Latitude indeholder en begrænset trykt dokumentation. Dette dokument indeholder oplysninger om, hvordan du kommer i gang med at arbejde med Dell-computeren, og oplysninger om sikkerhed, regler og andre Dell-dokumenter, som du kan få adgang til, og hvordan du får adgang til dem.

Andre tilgængelige dokumenter

Følgende dokumenter følger med computeren:

- Oversigten *Kom godt i gang*, som giver trinvisse instruktioner i tilslutning af computeren.

BEMÆRK! Kom godt i gang fås ikke i alle områder.



- *Brugerhåndbog*, som er et HTML-dokument, der indeholder beskrivelser af computerens funktioner, vejledning i installation og konfiguration af drivere og hjælpeprogrammer, oplysninger om systemopsætningsprogrammet og vejledning i tilslutning af enheder bag på computeren. *Brugerhåndbogen* ligger på harddisken.

Du har muligvis også et eller flere af følgende dokumenter:

- Dokumentationsopdateringer, der somme tider følger med computeren og beskriver ændringer i computeren eller programmerne. Læs altid opdateringerne, *inden* du ser i andre typer dokumentation, da opdateringerne ofte indeholder de seneste oplysninger.
- Dokumentation til operativsystemet, der følger med, hvis du har bestilt operativsystemet hos Dell.
- Dokumentation, der følger med de ting, du har købt separat ud over computeren. Denne dokumentation indeholder oplysninger om, hvordan du skal konfigurere og installere de pågældende indstillinger i Dell-computeren.

Dokumenter på World Wide Web

Du kan få de nyeste versioner af dokumenterne på harddisken og andre fejlfindingsoplysninger fra supportwebstedet på adressen <http://support.dell.com>.



Sikkerhedsinstruktioner

Brug følgende sikkerhedsinstruktioner som hjælp til at beskytte computeren mod potentiel beskadigelse og for at sikre din egen sikkerhed.

Når du bruger computeren, skal du være opmærksom på følgende sikkerhedsinstruktioner:

- Sørg for ikke at bruge den bærbare Latitude-computer med soklen hvilende direkte på bar hud. Hvis du bruger computeren i længere tid, kan der opstå overophedning i soklen. Hvis der er vedvarende kontakt med huden, kan der opstå ubehag og endda brandsår.
- Forsøg ikke at foretage eftersyn af computeren på egen hånd. Følg altid installationsinstruktionerne nøje.
- Undgå at bære en batteripakke i lommen, tasken eller en anden beholder, hvor metalobjekter (f.eks. bilnøgler) kan kortslutte batteriterminalerne. Den overskudsstrøm, der opstår, kan forårsage ekstremt høje temperaturer og kan endvidere resultere i brandsårsskader.
- Sørg for, at der ikke hviler nogen genstand på adapterens strømkabel, og at kablet ikke er anbragt et sted, hvor man kan falde over det eller træde på det.
- Placer vekselstrømsadapteren i et område med fri gennemstrømning af luft, f.eks. på et skrivebord eller på gulvet, når computeren bruges, eller batteriet oplades. Tildæk ikke vekselstrømsadapteren med papir eller andre genstande, der forhindrer nedkøling. Brug heller ikke vekselstrømsadapteren, når den er i en bæretaske.
- Brug ikke computeren i et vådt miljø, f.eks. i nærheden af et badekar, en vask eller en swimmingpool eller i en fugtig kælder.
- Pres ikke objekter ind i lufthuller eller åbninger på computeren. Hvis du gør dette, kan der opstå brand eller elektrisk stød på grund af kortslutning af de indvendige komponenter.
- Brug kun Dell PA-6-vekselstrømsadapter, der er godkendt til brug sammen med denne computer. Hvis du bruger en anden vekselstrømsadapter, kan der være risiko for brand.
- Brug kun Dells batterimoduler, der er godkendt til brug sammen med denne computer. Hvis du bruger andre typer, kan der være risiko for brand eller eksplosion.
- Du kan undgå elektrisk stød ved at tilslutte vekselstrømsadapteren og de perifere strømkabler i strømkilder med korrekt jordforbindelse. De pågældende kabler er udstyret med trebenede stik for at sikre den rette jordforbindelse. Brug ikke adapterstik, og fjern ikke benet, der sikrer jordforbindelse, fra et kabel. Hvis du skal bruge en forlængerledning, skal du bruge et treleder-kabel med de rette stik til at sikre jordforbindelse.

- Hvis du bruger en forlængerledning sammen med vekselstrømsadapteren, skal du sørge for, at det samlede amperetal (A) for de produkter, der er tilsluttet forlængerledningen, ikke overstiger forlængerledningens amperetal.
- Hvis du vil fjerne strømmen fra computeren, skal du slukke den, fjerne batteripakken og fjerne vekselstrømsadapteren fra stikkontakten.
- Hvis computeren har et integreret eller valgfrit modem (af typen PC Card), skal modemkablet være fremstillet i en størrelse på mindst 26 AWG (American Wire Gauge) med et FCC-kompatibelt RJ-11-modulstik.
- Hvis computeren er udstyret med et integreret eller valgfrit modem (af typen PC Card), skal du tage modemkablet ud, hvis det trækker op til tordenvejr, for at minimere den i forvejen lille risiko for elektrisk stød fra lyn via telefonlinjen.
- Du kan minimere risikoen for elektrisk stød ved at undlade at tilslutte eller fjerne kabler eller foretage vedligeholdelseseftersyn eller konfigurere dette produkt igen i tordenvejr.
- PC Cards kan blive meget varme ved normal brug. Vær forsigtig, når du fjerner PC Cards efter længerevarende brug af computeren.
- Computerens lithiumionbatterier må hverken brændes eller smides ud sammen med husholdningsaffaldet. De kan eksplodere. Smid batterierne ud i overensstemmelse med producentens retningslinjer, eller kontakt det lokale renovationselskab for at få instruktioner.
- Computeren rengøres med en blød klud, der er fugtet med vand, og ikke med flydende rengøringsmidler eller spraymidler, som kan indeholde brændbare stoffer.

Klargøring af computeren, før du arbejder inden i den

Overhold følgende sikkerhedsinstruktioner, når du arbejder inden i computeren.

VIGTIGT! Du bør kun åbne computeren for at installere hukommelsesmoduler.

VIGTIGT! Vent 5 sekunder, efter at du har slukket computeren, før du frakobler en enhed eller fjerner et hukommelsesmodul, for at minimere risikoen for, at systemkortet beskadiges.



BEMÆRK! Yderligere oplysninger finder du i Brugerhåndbogen.

- Sluk computeren og alle tilsluttede eksterne enheder.
- Fjern computerens og alle tilsluttede eksterne enheders stik fra stikkontakter for at minimere risikoen for legemsbeskadigelse og elektrisk stød.
- Hvis computeren sidder i dockingstationen, skal du tage den ud.
- Fjern alle eksterne enheder, der er tilsluttet computeren, herunder telefon- og telekommunikationslinjer.
- Fjern hovedbatteriet fra batteribåsen, og fjern desuden det sekundære batteri fra modulbåsen, hvis det er nødvendigt.

- Sørg for, at du har jordforbindelse. Du kan gøre dette ved at røre ved en umalet metaloverflade på I/O-panelet bag på computeren.
- Mens du arbejder, skal du jævnligt røre ved I/O-panelet for at fjerne eventuel statisk elektricitet, der kan beskadige de interne komponenter.

Generelle EMC-retningslinjer

- Isolerede signalkabler: Brug af isolerede kabler sikrer, at du opretholder den korrekte EMC-klassifikation til det aktuelle miljø. Du kan anskaffe et kabel til parallel tilslutning af printere fra Dell. Kablet kan evt. bestilles hos Dell på World Wide Web på adressen <http://www.dell.com>.
- Beskyttelse mod statisk elektricitet: Statisk elektricitet kan beskadige elektroniske komponenter i computeren. Du kan forhindre beskadigelser forårsaget af statisk elektricitet ved at aflade den statiske elektricitet fra kroppen, før du rører ved nogle af computerens elektriske komponenter, f.eks. et hukommelsesmodul. Du kan gøre dette ved at røre ved en umalet metaloverflade på computerens I/O-panel.
- Elektromagnetisk interferens (EMI) er signaler eller udladninger, der udsendes i det fri eller føres langs strømførende eller signalgivende ledninger, og som forstyrrer radionavigering og andre sikkerhedssystemer eller i væsentlig grad forringer, spærrer for eller gentagne gange forstyrrer autoriserede radio-kommunikationssystemer. Dell-computeren er designet således, at den overholder de gældende EMI-vedtægter. Udskiftninger eller ændringer, der ikke udtrykkeligt er godkendt af Dell, kan skade betjeningen af udstyret. Yderligere oplysninger om regler vedrørende computeren finder du i online *Brugerhåndbogen*.

Kom godt i gang

Sådan sættes computeren op:

1. Pak tilbehørsboksen ud (se figur 3-1).
2. Tag de dele fra, som du skal bruge til at udføre opsætningen af computeren.

Æsken med tilbehør indeholder også brugerdokumentation, programmer og ekstra hardwareudstyr (f.eks. PC Cards, drev eller batterier), som du har bestilt.

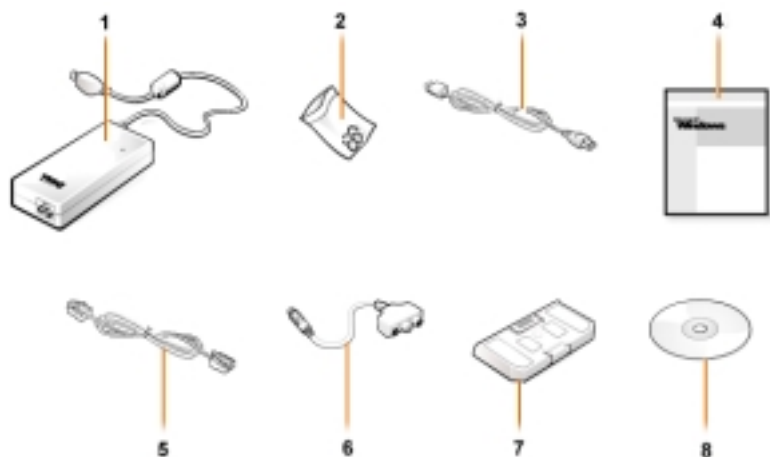

Figur 3-1. Tilbehørsboksens indhold

1	Vekselstrømsadapter	5	Kabel til valgfrit modem
2	Trackstick-hætter	6	Adapterkabel til tv/digital audio
3	Vekselstrømsadapterens strømledning	7	Rejsemodulet
4	Dokumentation til operativsystem	8	ResourceCD

Tilslutning af vekselstrømsadapteren



Figur 3-2. Tilslutning af vekselstrømsadapteren

Aktivering af computeren

Du kan tænde for computeren ved at åbne computerskærmen og trykke på tænd/sluk-knappen (se figur 3-3).



BEMÆRK! Du skal ikke sætte computeren i dockingstationen, før den har været tændt og slukket mindst én gang.



Figur 3-3. Aktivering af computeren

Komponenter i computeren

Figur 3-4, 3-5, 3-6 og 3-7 viser computerkomponenternes placering.

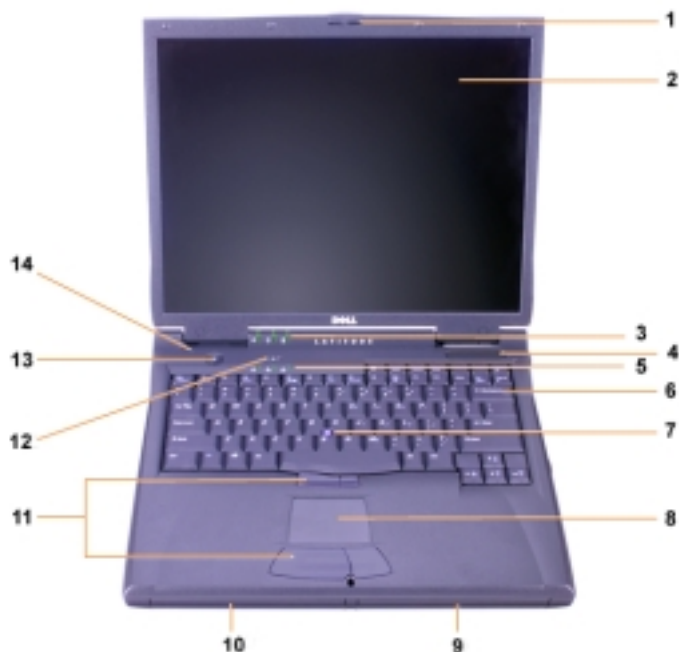

Figur 3-4. Forside

1	Skærmlås	8	Touchpad
2	Skærm	9	Batteri
3	Lamper til systemstatus	10	Modulbås
4	Luftindsugning	11	Trackstick- og touchpadknapper
5	Lamper til tastaturstatus	12	Dell AccessDirect™ tast
6	Tastatur	13	Tænd-/sluk-knap
7	Trackstick	14	Indbygget mikrofon

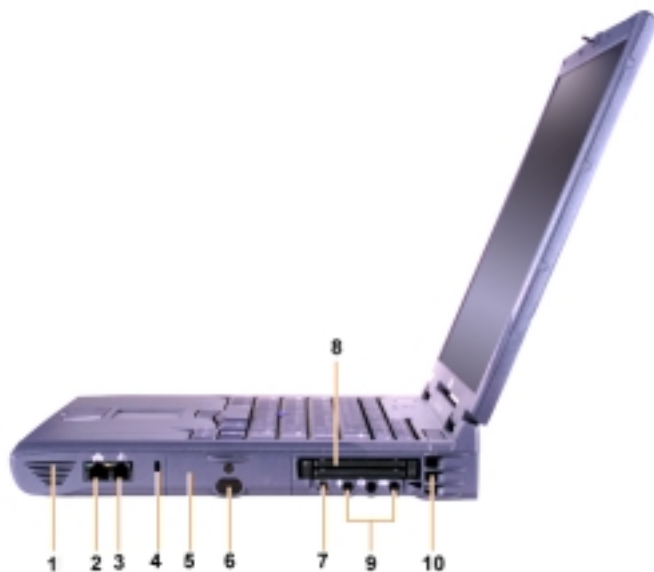

Figur 3-5. Højre side

1 Højtaler	6 IR-føler
2 Stik til valgfri netforbindelse	7 IEEE 1394-stik
3 Stik til valgfrit modem	8 Stik til PC Card
4 Stik til sikkerhedskabel	9 Jack-stik til høretelefoner
5 Bås til harddisk	10 Luftindsugning

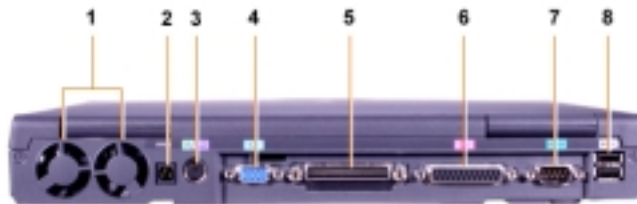

Figur 3-6. Bagside

1	Ventilatorer	5	Stik til dockingsystem
2	Vekselstrømsstik	6	Parallelt stik
3	PS/2-stik (til mus, tastatur eller numerisk tastatur)	7	Serielt stik
4	Stik til video	8	USB-stik



Figur 3-7. Venstre side

-
- | | | | |
|---|----------------------------------|---|--------------------------|
| 1 | Udtræksknop til fast optisk drev | 4 | Stik til sikkerhedskabel |
| 2 | Fast optisk drev | 5 | Højttaler |
| 3 | Stik til s-video-tv-udgang | | |
-

Udskiftning af hovedbatteriet



ADVARSEL! Hvis du bruger den forkerte batteritype, kan der være risiko for brand eller eksplosion. Udskift kun batteriet med det samme slags eller et lignende fra Dell. Du kan bruge computerens batteri i alle Latitude C-computere *undtagen* Latitude CS og CSx-computerne. Du må ikke forsøge at bruge batteriet i CS eller CSx, og du må ikke bruge et batteri fra disse computere i din computer.

VIGTIGT! Du kan undgå at miste data ved at untlade at fjerne batteriet, mens computeren er tændt, medmindre den er tilsluttet en stikkontakt, eller der er isat et andet batteri.

VIGTIGT! Brug kun lithiumionbatterier i computeren. Computeren understøtter ikke nikkelmetalhydridbatterier (NiMH).

Før du installerer et nyt batteri, skal du kontrollere batteriets opladningsniveau ved at trykke på testknappen. Batterimåleren lyser ikke, hvis batteriet er helt uden strøm.

Sådan udskiftes batteriet i batteribåsen.



BEMÆRK! Yderligere oplysninger finder du i Brugerhåndbogen.

1. Gem alt, og luk alle åbne filer og programmer.
2. Hvis computeren sidder i dockingstationen, skal du tage den ud.
3. Hvis der sidder et batteri i modulbåsen, skal du gå til trin 5.

VIGTIGT! Hvis du vælger at udskifte batteriet, mens computeren er i standby- eller dvaletilstand, har du maks. 2 minutter til at udføre udskiftningen. Computeren slukkes efter 2 minutter, og du vil miste ikke-gemte data.

4. Hvis det eneste batteri i computeren sidder i batteribåsen, og det er det batteri, du vil udskifte, skal du slutte computeren til en strømkilde *eller* gemme dataene på én af følgende måder.
 - Brug afbryd-tilstanden.
 - Brug dvale-tilstanden.



BEMÆRK! Yderligere oplysninger om afbryd- og dvale-tilstanden finder du i Brugerhåndbogen.

5. Luk computerskærmen, vend computeren på hovedet, og tag batteriet ud.



Figur 3-8. Sådan fjernes et batteri fra batteribåsen

6. Skub det nye batteri på plads i batteribåsen. Der lyder et klik, når batteriet sidder korrekt.
7. Alt efter hvilken type strømstyring der anvendes, skal du trykke på tænd-/sluk-knappen eller åbne skærmen for at genoptage normal drift.

NOM Information (Mexico Only)

The following information is provided on the device(s) described in this document in compliance with the requirements of the official Mexican standards (NOM):

Exporter:	Dell Computer Corporation One Dell Way Round Rock, TX 78682
Importer:	Dell Computer de México, S.A. de C.V. Paseo de la Reforma 2620 - 11° Piso Col. Lomas Altas 11950 México, D.F.
Ship to:	Dell Computer de México, S.A. de C.V. al Cuidado de Kuehne & Nagel de México S. de R.I. Avenida Soles No. 55 Col. Peñon de los Baños 15520 México, D.F.
Supply voltage:	100-240 VAC
Frequency:	50-60 Hz
Current consumption (maximum):	1.5 A
Output voltage	20 VDC
Output current (maximum)	3.5 A

Información para NOM (únicamente para México)

La información siguiente se proporciona en el dispositivo o en los dispositivos descritos en este documento, en cumplimiento con los requisitos de la Norma Oficial Mexicana (NOM):

Exportador:	Dell Computer Corporation One Dell Way Round Rock, TX 78682
Importador:	Dell Computer de México, S.A. de C.V. Paseo de la Reforma 2620 - 11° Piso Col. Lomas Altas 11950 México, D.F.
Embarcar a:	Dell Computer de México, S.A. de C.V. al Cuidado de Kuehne & Nagel de México S. de R.l. Avenida Soles No. 55 Col. Peñon de los Baños 15520 México, D.F.
Tensión alimentación:	100-240 VAC
Frecuencia:	50-60 Hz
Consumo de corriente (máxima):	1,5 A
Voltaje de salida:	20 VDC
Consumo de corriente (máxima):	3,5 A

Sådan får du hjælp

Med Dell får du forskellige værktøjer, du kan bruge som hjælp, hvis computeren ikke fungerer som forventet. Yderligere oplysninger om disse hjælpeværktøjer finder du i *Brugerhåndbogen*.

Hvis du har et problem med computeren og ikke kan få adgang til *Brugerhåndbogen*, kan du bruge Dell-diagnosticeringsværktøj til at finde årsagen til problemet og løse det. Diagnosticeringsprogrammet ligger på den *ResourceCD*, der følger med computeren.



BEMÆRK! Kør diagnosticeringsprogrammet, før du ringer til Dells tekniske support, fordi diagnosticeringstestene indeholder oplysninger, som du kan få brug for, når du ringer.

Sådan startes diagnosticeringsprogrammet:

1. Sluk computeren.
2. Tag computeren ud af docken, hvis den sidder i docken.
3. Tænd computeren.
4. Tryk på <F2> i begyndelsen af opstartsrutinen for at få adgang til systemets opætningsmenu.



BEMÆRK! Skriv den aktuelle opstartssekvens ned i tilfælde af, at den skal genskabes, efter at Dell-diagnosticering er blevet kørt.

5. Vælg følgende startsekvens.



BEMÆRK! Du kan kun starte fra et cd-rom-drev, cd-rw-drev eller dvd-rom-drev, der er installeret som fast optisk drev. Du kan ikke starte fra et af disse moduler, hvis det er installeret i modulbåsen.

- **Første startenhed: Diskettedrev**
- **Anden startenhed: Cd-/dvd-/cd-rw-drev**
- **Tredje startenhed: Indbygget harddisk**

6. Læg *ResourceCD'en* i cd-rom-drevet.
7. Sluk computeren.
8. Tænd computeren.
Computeren starter og begynder automatisk at køre Dell-diagnosticering.
9. Når du har kørt diagnosticeringsprogrammet, skal du tage *ResourceCD'en* ud af cd-rom-drevet.

Hvis du vil ændre opstartssekvensen, skal du gentage trin 1-6 og tilpasse opstartssekvensen efter dine behov. Genstart computeren.

Når du starter diagnosticeringsprogrammet, vises Dells logo på skærmen efterfulgt af en meddelelse, der oplyser, at diagnosticeringsprogrammet indlæses. Når diagnosticeringsprogrammet er indlæst, vises **Diagnosticeringsmenuen**.

Når du vil vælge et punkt i denne menu, skal du fremhæve punktet og trykke på <Enter> eller trykke på den tast, der svarer til det fremhævede bogstav i det punkt, du vil vælge.

Dell™ Latitude™

JÄRJESTELMÄTIEDOT

www.dell.com
support.dell.com



Huomautukset, varoitukset ja laitteistovaroitukset

Tässä oppaassa näkyy toisinaan lihavoituja, kursivoituja tai kuvakkeilla merkittyjä tekstikappaleita. Nämä tekstikappaleet ovat huomautuksia, laitteistovaroituksia ja varoituksia, ja niitä käytetään seuraavasti:



HUOMAUTUS: *Huomautukset ovat tärkeitä tietoja, joiden avulla voit käyttää tietokonejärjestelmää paremmin.*

LAITEISTOVAROITUS: **Laitteistovaroitukset ovat varoituksia tilanteista, joissa laitteisto voi vahingoittua tai joissatietoja voidaan menettää. Niissä kerrotaan myös, miten nämä tilanteet voidaan välttää.**



VAROITUS: **Varoituksissa varoitetaan mahdollisista ruumiillisista vahingoista ja kerrotaan, miten ne voidaan välttää.**

**Tämän asiakirjan tiedot voivat muuttua ilman erillistä ilmoitusta.
© 2000 Dell Computer Corporation. Kaikki oikeudet pidätetään.**

Tämän tekstin kaikenlainen kopioiminen ilman Dell Computer Corporationin kirjallista lupaa on jyrkästi kielletty.

Tekstissä käytetyt tavamerkit: *Dell*, *Latitude*, *AccessDirect* ja *DELL E COM* -logo ovat Dell Computer Corporationin tavamerkkejä. *Microsoft* ja *Windows* ovat Microsoft Corporationin rekisteröityjä tavamerkkejä. *Intel* ja *Pentium* ovat Intel Corporationin rekisteröityjä tavamerkkejä, ja *Celeron* on Intel Corporationin tavamerkki.

Muut tekstissä mahdollisesti käytetyt tavamerkit ja tuotenimet viittaavat joko merkkien ja nimien haltijoihin tai näiden tuotteisiin. Dell Computer Corporation kieltää omistusoikeutensa muihin kuin omiin tavamerkkeihinsä ja tuotenimiinsä.



Dell™ Latitude™ Järjestelmätiedot

Kannettavan Dell Latitude -tietokoneen lisävarustelaatikko sisältää suppeat painetut ohjeet. Tämä asiakirja sisältää Dell-tietokoneen aloitusoppaan, turvallisuusohjeet, tietoja tietokonetta koskevista määräyksistä sekä muista käytettävistä Dellin asiakirjoista.

Muut asiakirjat

Tietokoneen mukana toimitetaan seuraavat asiakirjat:

- *Aloitusopas*, jossa on vaiheittaiset ohjeet tietokoneen kytkentöjen tekemistä varten.

HUOMAUTUS: Aloitusopasta ei toimiteta pakkauksen mukana kaikissa maissa.



- *User's Guide* -opas on HTML-asiakirja, jossa on kuvaus tietokoneen ominaisuuksista, ohjeet ohjaimien ja apuohjelmien asentamista varten, tietoja System Setup -ohjelmasta sekä ohjeita oheislaitteiden liittämistä tietokoneen takapaneeliin. *User's Guide* -opas on tietokoneen kiintolevyllä.

Käytettävissäsi voi olla myös seuraavia asiakirjoja:

- Tietokoneen mukana toimitettuja asiakirjojen päivityksiä, joissa kerrotaan tietokoneen tai ohjelmiston muutoksista. Lue nämä päivitysasiakirjat *ennen* muiden asiakirjojen lukemista, koska päivityksissä on yleensä uusimpia tietoja.
- Käyttöjärjestelmän dokumentaatio (jos olet tilannut käyttöjärjestelmän Delliltä).
- Erikseen ostettujen oheis- tai lisälaitteiden ohjeet. Nämä ohjeet sisältävät tietoja, joita tarvitaan kyseisten laitteiden asentamiseksi Dell-tietokoneeseen.

Webissä olevat asiakirjat

Voit lukea kiintolevyllä olevien asiakirjojen uusimmat versiot sekä muita vianetsintäohjeita tukisivustosta, jonka osoite on <http://support.dell.com>.



Turvallisuusohjeet

Seuraavia turvallisuusohjeita noudattamalla voit suojata tietokoneitasi vaurioilta ja varmistaa oman turvallisuutesi.

Tietokonetta käytettäessä on noudatettava seuraavia turvallisuusohjeita:

- Älä pidä kannettavaa Latitude-tietokonetta paljasta ihoa vasten. Tietokoneen pohja voi kuumeta ajan mittaan. Pitkäaikainen ihokosketus voi tuntua epämukavalta tai johtaa palovammaan.
- Älä yritä huoltaa tietokonetta itse. Noudata asennusohjeita huolellisesti.
- Älä kanna akkuja taskussa, käsilaukussa tai muussa sellaisessa säiliössä, jossa metalliesineet (esimerkiksi auton avaimet) voivat aiheuttaa oikosulun akun napojen välille. Oikosulusta aiheutuva virtapurkaus voi aiheuttaa hyvin korkeita lämpötiloja, jotka tuottavat palovammoja.
- Varmista, että virtalähteen johdon päällä ei ole esineitä ja että johto ei ole sellaisessa paikassa, jossa ihmiset voivat kompastua siihen tai talloa sitä.
- Aseta virtalähde avoimeen paikkaan (esimerkiksi pöydälle tai lattialle) silloin, kun se on käytössä tai kun akku ladataan. Älä peitä virtalähdettä papereilla tai muilla tavaroilla, jotka haittaavat jäähdytystä. Älä kytke kuljetuskotelossa olevaa virtalähdettä sähköverkkoon.
- Älä käytä tietokonetta märässä ympäristössä, esimerkiksi uima-altaan, kylpyammeen tai pesualtaan lähellä tai kosteassa kellarissa.
- Älä työnnä esineitä tietokoneen ilma-aukkoihin tai muihin aukkoihin. Vieraan esineen aiheuttama oikosulku laitteen sisällä voi aiheuttaa sähköiskun tai palovaaran.
- Käytä ainoastaan tässä tietokoneessa käytettäväksi hyväksytyä Dell PA-6 -virtalähdettä. Muuntyyppisten virtalähteiden käytöstä voi seurata palovaara.
- Käytä ainoastaan tässä tietokoneessa käytettäväksi hyväksytyjä akkumoduuleja. Muuntyyppisten moduulien käytöstä voi seurata palo- tai räjähdysvaara.
- Vältä sähköiskuja kytkemällä virtalähde ja lisälaitteiden virtajohdot maadoitettuihin pistorasioihin. Johdoissa on maadoitetut liittimet. Älä poista maadoitusta esimerkiksi sovituliittimillä. Jos käytät jatkojohtoa, varmista, että se on maadoitettu.
- Jos liität virtalähteen jatkojohtoon, varmista, että jatkojohtoon kytkettyjen laitteiden yhteinen virrankulutus ei ylitä jatkojohdon suurinta sallittua virtaa.
- Katkaise tietokoneen sähkövirta poistamalla akku ja irrottamalla virtalähteen liitin pistorasiasta.

- Jos tietokoneessasi on sisäinen modeemi tai valinnainen PC-korttimodeemi, modeemissa käytettävän kaapelin tulisi olla vähintään kokoa 26 AWG (American wire gauge). Lisäksi kaapelissa tulisi olla FCC-yhteensopiva RJ-11-liitin.
- Jos tietokoneessasi on sisäinen modeemi tai valinnainen PC-korttimodeemi, irrota modeemin kaapeli ukonilman läheisyydessä, jotta tietokone olisi turvassa puhelinlinjan kautta tulevilta sähköpurkauksilta.
- Jotta välttyisit sähköiskun vaaralta, älä kytke tai irrota johtoja tai suorita laitteelle huolto- tai asennustoimenpiteitä ukonilman aikana.
- PC-kortit voivat lämmetä voimakkaasti normaalikäytössä. Noudata varovaisuutta, kun poistat PC-kortin, joka on ollut jatkuvassa käytössä pitkän aikaa.
- Älä hävitä tietokoneesi litiumakkuja polttamalla tai muun talousjätteen mukana. Ne voivat räjähtää. Hävitä käytetyt akut valmistajan ohjeiden mukaisesti. Jos et tiedä, minne käytetyt akut on toimitettava, ota yhteyttä paikallisiin jätehuoltoviranomaisiin.
- Puhdista tietokone pehmeällä kostutetulla liinalla. Älä käytä puhdistusnesteitä tai aerosoleja, jotka voivat sisältää palonarkoja aineosia.

Tietokoneen sisäosien käsitteleminen

Noudata seuraavia turvallisuusohjeita käsitellessäsi tietokoneen sisäosia.

LAITTEISTOVAROITUS: Tietokoneen sisäosiin ei tarvitse kajota kuin muistimoduuleja asennettaessa.

LAITTEISTOVAROITUS: Odota viisi sekuntia tietokoneen sammuttamisen jälkeen ennen oheislaitteen tai muistimoduulin irrottamista. Näin estät järjestelmälevyä vahingoittumasta.



HUOMAUTUS: Tarkemmat ohjeet saat User's Guide -oppaasta.

- Sammuta tietokone ja oheislaitteet.
- Irrota tietokone ja siihen liitetyt oheislaitteet pistorasiasta. Näin vältyt mahdollisilta henkilövahingoilta ja sähköiskuilta.
- Jos tietokone on telakoituna, poista se telakoinnista.
- Irrota kaikki tietokoneeseen liitetyt oheislaitteet mukaan lukien puhelin- ja tietoliikennelinjat.
- Poista akku akkupaikasta ja jos tarpeen, vara-akku moduulipaikasta.
- Maadoita itsesi koskettamalla tietokoneen takana olevan tulo- ja lähtöliittimen maalaamatonta metallipintaa.
- Kosketa työskennellessäsi tulo- ja lähtöpaneelia säännöllisesti. Näin estät syntymästä staattista sähköä, joka voisi vahingoittaa laitteen sisäisiä komponentteja.

Yleiset EMC-ohjeet

- Suojatut signaalikaapelit: Kun käytät suojattuja kaapeleita, laitteisto vastaa aiotun käyttöympäristön EMC-luokitusta. Delliltä on saatavissa kaapeli rinnakkaisporttiin kytkettäviä kirjoittimia varten. Voit halutessasi tilata kaapelin Delliltä WWW-osoitteesta **<http://www.dell.com>**.
- Staattiselta sähköltä suojaaminen: Staattinen sähkö voi vahingoittaa tietokoneesi elektronisia komponentteja. Voit välttää staattisen sähkön aiheuttamat vauriot purkamalla staattisen sähkön itsestäsi, ennen kuin kosketat tietokoneen elektronisia komponentteja, kuten muistimoduuleja. Ruumiiseesi keräytynyt staattinen sähkö purkautuu, kun kosketat tietokoneen tulo- ja lähtöpaneelin maalaamatonta metallipintaa.
- Sähkömagneettinen häiriö (EMI) tarkoittaa signaalia tai lähetystä, joka siirtyy vapaassa tilassa tai voima- tai signaalilinjojen välityksellä ja vaarantaa radionavigoinnin tai muun turvapalvelun toimintaa tai heikentää, estää tai toistuvasti keskeyttää luvanvaraista radioviestintäpalvelua. Dell-tietokoneesi on suunniteltu yhteensopivaksi sitä koskevien EMI-säädösten kanssa. Muutokset, jotka eivät ole nimenomaisesti Dellin hyväksymiä, voivat johtaa laitteen käyttöoikeuden menettämiseen. Tietoja muista tietokonettasi koskevista säädöksistä on *User's Guide* -oppaassa.

Aloitussopas

Suurita tietokoneesi käyttöönottamiseksi seuraavat toimenpiteet:

1. Pura lisävarusteet pakkauksesta (Kuva 4-1).
2. Aseta pakkauksessa olevat lisävarusteet esille. Tarvitset niitä valmistellessasi tietokonetta käyttöönottoa varten.

Lisävarustepakkauksessa on lisäksi käyttöohjeita sekä muita tilaamiasi ohjelmistoja tai laitteita (PC-kortteja, levyasemia tai akkuja).

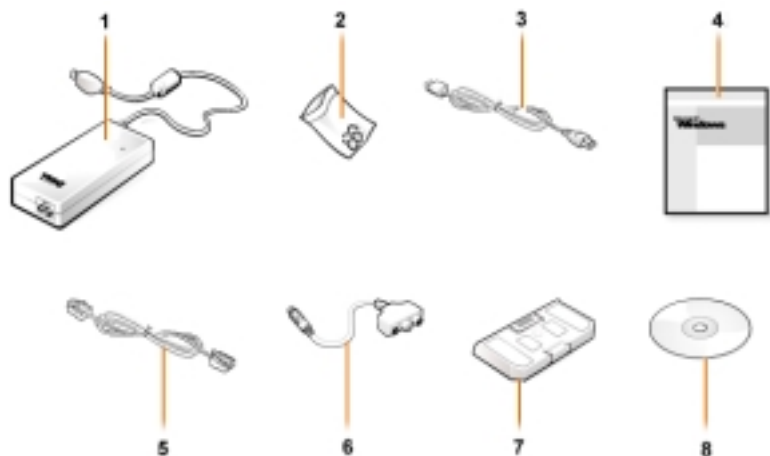

Kuva 4-1. Lisävarustepakkauksen sisältö

1	Virtalähde	5	Mahdollisen modeemin kaapeli
2	Ohjaussauvan päät	6	TV:n/digitaalisen äänen sovitinkaapeli
3	Verkkojohto	7	Matkamoduuli
4	Käyttöjärjestelmän ohjeet	8	Resurssilevy

Virtalähteen kytkeminen



Kuva 4-2. Virtalähteen kytkeminen

Tietokoneen käynnistäminen

Käynnistä tietokone avaamalla näyttö ja painamalla virtakytkintä (katso kuva 4-3).



HUOMAUTUS: Älä telakoi tietokonetta, ennen kuin se on käynnistetty ja sammutettu ainakin kerran.



Kuva 4-3. Tietokoneen käynnistäminen

Tietokoneen osat

Tietokoneen osien sijainti näkyy kuvissa 4-4, 4-5, 4-6 ja 4-7.

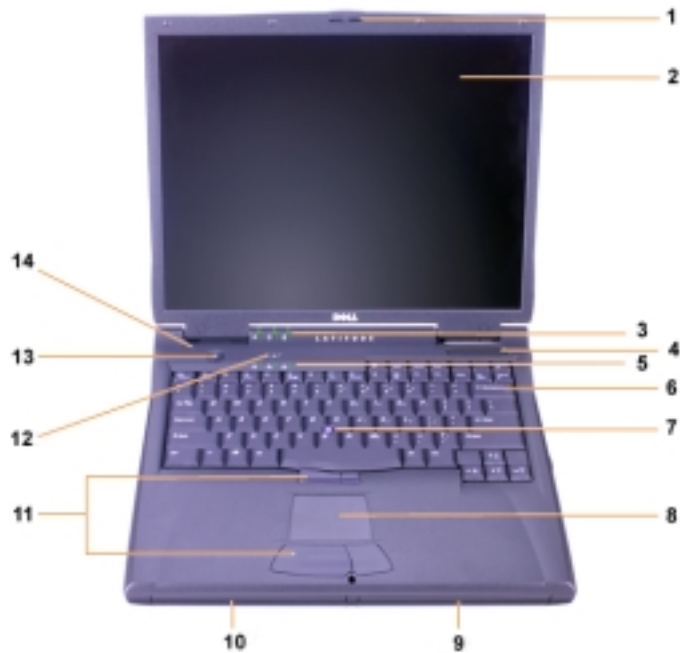

Kuva 4-4. Tietokone edestä nähtynä

1 Näytön salpa	8 Kosketuslevy
2 Näyttö	9 Akku
3 Järjestelmän tilailmaisimet	10 Moduulipaikka
4 Ilmanottoaukko	11 Ohjaussauva ja kosketuslevyn painikkeet
5 Näppäimistön tilailmaisimet	12 Dell AccessDirect™ -avain
6 Näppäimistö	13 Virtakytkin
7 Ohjaussauva	14 Sisäinen mikrofoni

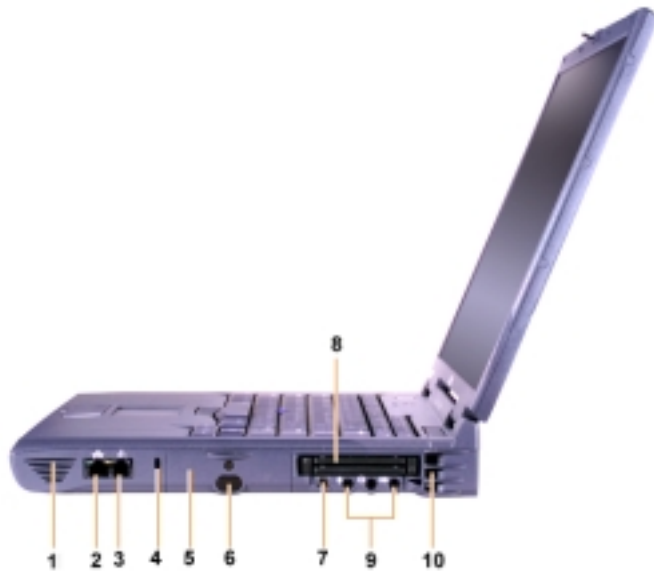

Kuva 4-5. Tietokone oikealta nähtynä

1 Kaiutin	6 Infrapunatunnistin
2 Verkkoiliitin (valinnainen)	7 IEEE 1394 -liitin
3 Modeemiliitin (valinnainen)	8 PC-korttipaikat
4 Suojakaapelin paikka	9 Ääniliittimet
5 Kiintolevy paikka	10 Ilmanottoaukko

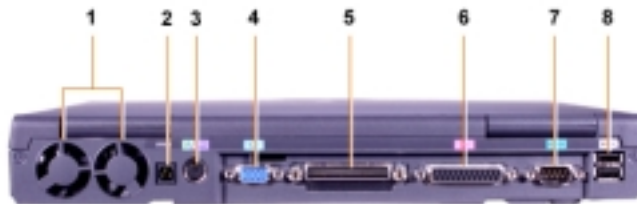

Kuva 4-6. Tietokone takaa nähtynä

1	Tuulettimet	5	Telakointiliitin
2	Verkkovirtaliitin	6	Rinnakkaisliitin
3	PS/2-liitin (hiirelle tai näppäimistölle)	7	Sarjaliitin
4	Videoliitin	8	USB-liittimet



Kuva 4-7. Tietokone vasemmalta nähtynä

-
- | | | | |
|---|--|---|----------------------|
| 1 | Kiinteän optisen levyaseman avauspainike | 4 | Suojakaapelin paikka |
| 2 | Kiinteä optinen levyasema | 5 | Kaiutin |
| 3 | S-video/TV-lähtöliitin | | |
-

Akun vaihtaminen



VAROITUS: Vääräntyyppisen akun käytöstä voi seurata palo- tai räjähdysvaara. Käytä vain Delliltä hankittuja alkuperäisen akun tyyppisiä tai sitä vastaavia akkuja. Voit käyttää tämän tietokoneen akkua kaikissa Latitude C -perheen tietokoneissa *paitsi* Latitude CS- tai CSx-tietokoneissa. Älä yritä käyttää tämän tietokoneen akkua CS- tai CSx-tietokoneissa äläkä käytä näiden tietokoneiden akkuja tässä tietokoneessa.

LAITTEISTOVAROITUS: Jotta tietoja ei katoaisi, älä vaihda akkua, kun tietokone on käytössä, ellei tietokone ole kytketty verkkovirtaan tai tietokoneessa ole toista akkua.

LAITTEISTOVAROITUS: Käytä tietokoneessasi vain litiumakkuja. Tämä tietokone ei tue nikkelimetallihydridiakkujen (NiMH-akkujen) käyttämistä.

Tarkasta ennen uuden akun asentamista akun varaus painamalla akun testipainiketta. Jos akku on tyhjä, akkumittariin ei tule valoa.

Vaihda akku seuraavien ohjeiden mukaisesti:



HUOMAUTUS: Tarkemmat ohjeet saat User's Guide -oppaasta.

1. Tallenna muokatut tiedostot ja sulje kaikki sovellusohjelmat.
2. Jos tietokone on telakoituna, poista se telakoinnista.
3. Jos moduulipaikassa on akku, siirry kohtaan 5.

LAITTEISTOVAROITUS: Jos vaihdat akun tietokoneen ollessa valmius- tai lepotilassa, akun vaihtoon on käytettävissä enintään kaksi minuuttia. Kahden minuutin kuluttua tietokone sammutetaan automaattisesti ja kaikki tallentamattomat tiedot menetetään.

4. Jos tietokoneessa ei ole muita akkuja kuin se akku, jonka aiot vaihtaa, kytke tietokone pistorasiaan *tai* varmista tietojen säilyminen jollakin seuraavista tavoista:
 - Käytä tietokoneen keskeytystilaa.
 - Käytä tietokoneen lepotilaa.



HUOMAUTUS: Lisätietoja keskeytys- ja lepotilasta saat User's Guide -oppaasta.

5. Sulje tietokoneen näyttö, käännä tietokone ympäri ja poista akku.



Kuva 4-8. Akun poistaminen akkupaikasta

6. Liu'uta uusi akku akkupaikkaan. Kuulet naksahduksen, kun akku on paikallaan.
7. Jatka normaalia käyttöä joko painamalla virtakytkintä tai avaamalla näyttö (tietokoneen virranhallintatilan mukaisesti).

NOM-tiedot (koskee vain Meksikoa)

Seuraavat tässä dokumentissa kuvattua laitetta koskevat tiedot täyttävät virallisen meksikolaisen standardin (NOM-standardin) mukaiset vaatimukset.

Viejä:	Dell Computer Corporation One Dell Way Round Rock, TX 78682
Maahantuoja:	Dell Computer de México, S.A. de C.V. Paseo de la Reforma 2620 - 11° Piso Col. Lomas Altas 11950 México, D.F.
Toimitusosoite:	Dell Computer de México, S.A. de C.V. al Cuidado de Kuehne & Nagel de México S. de R.I. Avenida Soles No. 55 Col. Peñon de los Baños 15520 México, D.F.
Verkköjännite:	100 - 240 VAC
Taajuus:	50 - 60 Hz
Virrankulutus (enimmäismäärä):	1,5 A
Lähtöjännite:	20 VDC
Lähtövirta: (enimmäismäärä)	3,5 A

Información para NOM (únicamente para México)

La información siguiente se proporciona en el dispositivo o en los dispositivos descritos en este documento, en cumplimiento con los requisitos de la Norma Oficial Mexicana (NOM):

Exportador:	Dell Computer Corporation One Dell Way Round Rock, TX 78682
Importador:	Dell Computer de México, S.A. de C.V. Paseo de la Reforma 2620 - 11° Piso Col. Lomas Altas 11950 México, D.F.
Embarcar a:	Dell Computer de México, S.A. de C.V. al Cuidado de Kuehne & Nagel de México S. de R.I. Avenida Soles No. 55 Col. Peñon de los Baños 15520 México, D.F.
Tensión alimentación:	100-240 VAC
Frecuencia:	50-60 Hz
Consumo de corriente (máxima):	1,5 A
Voltaje de salida:	20 VDC
Corriente de salida (máxima):	3,5 A

Avun saaminen

Dell on toimittanut tietokoneen mukana apuohjelmia, jotka auttavat tilanteen selvittämisessä, jos tietokone ei toimi oikein. Lisätietoja näistä apuohjelmista on *User's Guide* -oppaassa.

Jos tietokone ei toimi oikein eikä *User's Guide* -opasta voi käyttää, voit etsiä vian syy ja ongelman ratkaisun Dell-diagnostiikkaohjelman avulla. Diagnostiikkaohjelma on tietokoneen mukana toimitetulla *resurssilevyllä*.



HUOMAUTUS: Suorita diagnostiikkaohjelma, ennen kuin otat yhteyttä Dellin tekniseen tukeen, sillä tarvitet diagnostiikkaohjelman testeistä saatuja tietoja ongelman kuvaamiseen.

Käynnistä diagnostiikkaohjelma toimimalla seuraavasti:

1. Sammuta tietokone.
2. Jos tietokone on telakoituna, poista se telakoinnista.
3. Käynnistä tietokone.
4. Siirry tietokoneen käynnistysvaiheessa järjestelmäasetusvalikkoon painamalla <F2>-näppäintä.



HUOMAUTUS: Kirjoita nykyinen käynnistysjärjestys muistiin, jotta voisit palauttaa sen Dell-diagnostiikkaohjelman suorittamisen jälkeen.

5. Valitse seuraava käynnistysjärjestys:



HUOMAUTUS: Voit käynnistää tietokoneen vain kiinteästi asennetusta CD-, CD-RW- tai DVD-aseasta. Tietokonetta ei voi käynnistää moduulipaikkaan asennetusta CD-, CD-RW- tai DVD-aseasta.

- **Ensimmäinen käynnistyslaite: Levykeasema**
- **Toinen käynnistyslaite: CD-, DVD- tai CD-RW-asema**
- **Kolmas käynnistyslaite: Sisäinen kiintolevyasema**

6. Aseta Dellin *resurssilevy* CD-asemaan.
7. Sammuta tietokone.
8. Käynnistä tietokone.

Tietokone käynnistyy ja Dell-diagnostiikkaohjelma suoritetaan automaattisesti.

9. Kun diagnostiikkaohjelma on suoritettu, poista *resurssilevy* CD-asemasta.

Vaihda käynnistysjärjestys toistamalla vaiheet 1-6. Valitse haluamasi järjestys. Käynnistä sitten tietokone uudelleen.

Kun diagnostiikkaohjelma käynnistyy, näyttöön tulee Dellin logo ja sen jälkeen viesti, jossa ilmoitetaan, että diagnostiikkaohjelmaa ladataan. Kun ohjelma on latautunut, näyttöön tulee **diagnostiikkavalikko**.

Voit käyttää tämän valikon toimintoja valitsemalla haluamasi vaihtoehdon ja painamalla <Enter>-näppäintä tai painamalla näppäintä, joka vastaa valitsemassasi vaihtoehdossa korostettuna olevaa kirjainta.

RENDSZERINFORMÁCIÓ

Megjegyzések, figyelmeztetések és óvintézkedések

Az útmutatóban szereplő szövegrészek mellett több helyen kis ikonok láthatók, és a szöveg félkövér vagy dőlt betűvel van kiemelve. Ezek a szövegrészek megjegyzések, figyelmeztetések és veszélyre figyelmeztető utalások, amelyek az alábbiakat jelentik:



MEGJEGYZÉS: A MEGJEGYZÉSEK a számítógéprendszer biztonságosabb és hatékonyabb használatát elősegítő fontos tudnivalókat tartalmaznak.

FIGYELEM: Ezek a FIGYELMEZTETÉSEK a hardvereszközökre veszélyes, illetve esetleg adatvesztést okozó problémákra hívják fel a figyelmet, és tájékoztatnak a problémák elkerülésének módjáról.



ÓVINTÉZKEDÉS: Ez a felirat jelzi az esetleg testi sérüléshez vezető helyzeteket, és a szöveg tájékoztat a probléma elkerülésének módjáról.

**A jelen dokumentum tartalma előzetes figyelmeztetés nélkül megváltozhat.
© 2000 Dell Computer Corporation. Minden jog fenntartva.**

A Dell Computer Corporation előzetes írásos engedélye nélkül szigorúan tilos a dokumentumot bármiféle módon sokszorosítani.

A szövegben használt védjegyek: a *Dell*, a *Latitude*, az *AccessDirect* és a *DELL E COM* logó a Dell Computer Corporation védjegye, míg a *Microsoft* és a *Windows* a Microsoft Corporation bejegyzett védjegye. Az *Intel* és a *Pentium* az Intel Corporation bejegyzett védjegye, a *Celeron* pedig az Intel Corporation védjegye.

A dokumentumban egyéb védjegyek és védett nevek is szerepelhetnek, amelyek a védjegyet vagy nevet bejegyeztető cégre, valamint annak termékeire vonatkoznak. A Dell Computer Corporation kizárólag saját védjegyei és bejegyzett nevei iránt vállal felelősséget.

2001. március Cikkszám: 773MR változat: A01



Dell™ Latitude™ rendszerinformáció

A Dell Latitude LS hordozható számítógépek tartozékai között megtalálható a dokumentáció egy része nyomtatott formában. Ez a dokumentum ismerteti az első lépéseket, biztonsági és jogszabályokra vonatkozó tudnivalókat tartalmaz a Dell számítógépről, továbbá információt nyújt más létező Dell dokumentumokról és azok elérésének módjáról.

Egyéb elérhető dokumentumok

A következő dokumentumokat kapta meg számítógépével együtt:

- Az *Első lépések* című útmutatót, amely részletesen ismerteti a számítógép csatlakoztatásának lépéseit.



MEGJEGYZÉS: Az *Első lépések* című útmutató nem minden országban része a tartozékoknak.

- A *Felhasználói kézikönyv* című HTML-dokumentumot, amely bemutatja a számítógép jellemzőit és a rendszerbeállítási programot, útmutatást nyújt az illesztő- és segédprogramok telepítéséről és beállításáról, valamint ismerteti az eszközök csatlakoztatását a számítógép hátlapján található csatlakozókhoz. A *Felhasználói kézikönyv* a számítógép merevlemezén található.

Elképzelhető, hogy a következő dokumentumokat is megkapta:

- Dokumentációfrissítéseket, amelyek néha megtalálhatók a számítógép tartozékai között, és ismertetik a számítógép vagy a szoftver terén bekövetkezett változásokat. Ezeket a frissítéseket mindig a többi dokumentáció elolvasása *előtt* tekintse át, mert ezek gyakran a legfrissebb információt tartalmazzák.
- Az operációs rendszer dokumentációját, amelyet akkor kap meg, ha a Dell vállalatától rendelte meg operációs rendszerét.
- A számítógéphez külön megvásárolt eszközök és tartozékok dokumentációját. Ez a dokumentáció tartalmazza ezen eszközöknek a Dell számítógépbe való telepítéséhez és beállításához szükséges információt.

Dokumentumok a weben

Az ügyfélszolgálat webhelyén megrendelheti a számítógép merevlemezén található dokumentumok legfrissebb változatát, és további információt kaphat a hibaelhárításhoz, a következő címen: <http://support.dell.com>.



Biztonsági óvintézkedések

A számítógép esetleges károsodásának, illetve a személyi sérülés elkerülése végett tartsa be az alábbi biztonsági irányelveket.

A számítógép használata során mindig tartsa szem előtt az alábbi biztonsági irányelveket.

- Soha ne használja Latitude hordozható számítógépét úgy, hogy annak alja közvetlenül csupasz bőréhez érjen, mert hosszabb használat során a számítógép alja felmelegedhet, és ez egy idő után kellemetlen érzést, vagy akár égési sérülést is okozhat.
- Ne próbálja a számítógépet önállóan szervizelni. Mindig tartsa be a telepítési utasításokat.
- Ne tartsa az akkumulátort zsebében, pénztárcájában vagy bármely olyan helyen, ahol fémtárgyakhoz (például kulcsokhoz) érhet, mert azok rövidre zárhatják az akkumulátor érintkezőit. Az ilyenkor létrejövő nagy áramerősség nagyon magas hőmérsékletet okozhat, amely égési sérüléshez vezethet.
- Vigyázzon arra, hogy soha semmit ne helyezzen az átalakító hálózati tápkábelére, és hogy a kábel ne kerüljön olyan helyre, ahol valaki ráléphet vagy esetleg felbukhat benne.
- Amikor a számítógépet a váltakozó áramú átalakítóról működteti, vagy tölti az akkumulátort, helyezze az átalakítót jól szellőző helyre, például az asztal tetejére vagy a földre. Soha ne takarja le az átalakítót papírral vagy a szellőzést gátló bármilyen egyéb tárggyal. Használat közben soha ne tartsa az átalakítót a hordtáskában.
- Ne használja a számítógépet nyirkos, nedves környezetben, például fürdőkád, mosdó vagy medence mellett, illetve nyirkos pincében.
- A számítógép szellőző- és egyéb nyílásait soha ne tönkje el, a nyílásokon semmit ne dugjon be, mert ez rövidzárlatot okozhat a számítógép belső alkatrészeiben, és így tűzhoz vagy áramütéshez vezethet.
- Ezzel a számítógéppel kizárólag a Dell PA-6 váltakozó áramú átalakítót használja. Más átalakító használatával tüzet okozhat.
- Ezzel a számítógéppel kizárólag az előírt Dell akkumulátorokat használja. Más típusú akkumulátor használatával tüzet vagy robbanást okozhat.
- Az áramütés elkerülése érdekében a váltakozó áramú átalakító és a perifériaeszközök tápkábelét megfelelően földelt hálózati aljzathoz csatlakoztassa. A kábelek a megfelelő földelés biztosításához szabványos földelt csatlakozódugókkal vannak felszerelve. Ne használjon csatlakozó-átalakítókat, és ne távolítsa el a dugók földelőérintkezőit. Amennyiben a számítógép működtetéséhez hosszabbítóra van szükség, mindenképpen megfelelően földelt csatlakozódugókkal szerelt három eres hosszabbítót használjon.

- Amennyiben a váltakozó áramú átalakítóhoz hosszabbítót használ, ellenőrizze, hogy a hosszabbítóhoz csatlakozó eszközök összesített névleges áramfelvétele nem haladja-e meg a hosszabbító maximális terhelhetőségi szintjét.
- A számítógép áramtalanításához először kapcsolja ki azt, távolítsa el az akkumulátort, majd húzza ki a váltakozó áramú átalakító tápkábelét az elektromos csatlakozóaljzattól.
- Amennyiben a számítógéphez integrált vagy cserélhető (PC-kártyás) modem is tartozik, a modemhez használt kábel ereinek legalább 26 American wire gauge (AWG) vastagságúnak kell lenniük, FCC-kompatibilis RJ-11 moduláris csatlakozóval.
- Amennyiben a számítógéphez integrált vagy cserélhető (PC-kártyás) modem is tartozik, vihar közeledtekor húzza ki a modem kábelét, hogy kiküszöbölje a villámlás okozta, telefonvonalon keresztül terjedő áramütés előfordulásának lehetőségét.
- Az áramütés elkerülése végett vihar közben soha ne nyúljon a számítógép kábeleire, és ilyenkor ne végezzen semmiféle karbantartási feladatot, továbbá ne konfigurálja át a terméket.
- A PC-kártyák rendeltetészerű használat közben nagyon felmelegedhetnek, ezért legyen óvatos, amikor hosszan tartó folyamatos használat után eltávolítja a PC-kártyákat a számítógépből.
- A számítógép lítium-ion akkumulátorát soha ne dobja tűzbe vagy a háztartási szemét közé, mert felrobbanhat. Az akkumulátorokat a gyártó előírásainak megfelelő helyre dobja ki, vagy lépjen kapcsolatba a helyi köztisztasági vállalattal a szükséges útmutatásért.
- A számítógép tisztításához vízzel megnedvesített puha textilt, ne tűzveszélyes összetevőket tartalmazó folyékony vagy aeroszolos tisztítószeret használjon.

Előkészületek a számítógép belsejében végzett műveletek előtt

A számítógép belsejében végzett műveletek során mindig tartsa szem előtt az alábbi biztonsági irányelveket.

FIGYELEM: A számítógép belsejébe kizárólag akkor kell belenyúlnia, amikor memóriamodulokat telepít.

FIGYELEM: A számítógép kikapcsolása után várjon 5 másodpercet, mielőtt leválasztja a csatlakoztatott eszközöket vagy eltávolít egy memóriamodult, hogy elkerülje az alaplap esetleges sérülését.



MEGJEGYZÉS: Bővebb útmutatást a *Felhasználói kézikönyvben* talál.

- Kapcsolja ki a számítógépet és minden csatlakoztatott perifériaeszközt.
- Az esetleges áramütés elkerülése érdekében húzza ki a számítógép és a csatlakoztatott perifériaeszközök tápkábelét a hálózati aljzattól.
- Amennyiben a számítógép dokkolva van, vegye ki a dokkolóállomásból.

- Húzza ki a számítógéphez csatlakoztatott perifériák kábeleit, a telefon- és más kommunikációs kábeleket is beleértve.
- Vegye ki a fő akkumulátort az akkumulátorrekeszből, és ha szükséges, a másodlagos akkumulátort a moduláris rekeszből.
- Földelje magát a számítógép hátlapján található bármelyik bemeneti/kimeneti (I/O) csatlakozó festetlen fémfelületének megérintésével.
- Munka közben időnként érintse meg az I/O-panelt, hogy elvezesse a belső összetevőkre káros sztatikus elektromosságot.

Általános elektromágneses zavarvédelmi (EMC) irányelvek

- **Árnyékolt jelkábelek:** Az árnyékolt kábelek használata biztosítja a készülék elektromágneses kompatibilitási minősítésében megfogalmazott követelmények betartását az adott környezetben. Párhuzamos nyomtató használata esetén a kábelt a Dell vállalattól is beszerezheti. Amennyiben kényelmesebbnek tartja, rendelhet kábelt a Dell Computer Corporation vállalattól a weben keresztül is a <http://www.dell.com> címen.
- **Védelem elektrosztatikus kisülés ellen:** A sztatikus elektromosság károsíthatja a számítógép elektronikus összetevőit. A sztatikus károsodás elkerülése érdekében el kell vezetnie testéből a sztatikus elektromos töltést, mielőtt bármihez, például egy memóriamodulhoz hozzáér a számítógép belsejében. Ehhez érintse meg a számítógép egyik bemeneti/kimeneti (I/O) csatlakozójának festetlen fémfelületét.
- **Az elektromágneses interferencia (EMI) bármely szabad térbe sugárzott, illetve táp- vagy jelkábeleken keresztül terjedő jel vagy sugárzás, amely veszélyezteti a rádióhullámú navigációs berendezések vagy más biztonsági szolgáltatások működését, vagy komolyan leront, zavar vagy ismételten megszakít egy bejelentett, jogszerűen üzemelő rádiókommunikációs szolgáltatást.** Dell számítógépe megfelel az elektromágneses interferenciára vonatkozó megfelelő előírásoknak. A Dell által kifejezetten jóvá nem hagyott változtatások vagy módosítások elvégzésével a felhasználó elveszítheti a berendezés használatára vonatkozó jogát. A számítógépre vonatkozó jogszabályokról és rendelkezésekről a képernyőn megtekinthető *Felhasználói kézikönyvben* olvashat részletesebben.

Első lépések

A számítógép használathoz való előkészítéséhez kövesse az alábbi lépéseket:

1. Csomagolja ki a tartozékokat (lásd az 5.1. ábrát).
2. Rakja ki egymás mellé a tartozékokat a dobozból, ezekre szüksége lesz a számítógép telepítéséhez.

A tartozékok dobozában találja a dokumentációt és a számítógéphez megrendelt programokat vagy további hardvereszközöket (például PC-kártyákat, meghajtókat vagy akkumulátorokat) is.

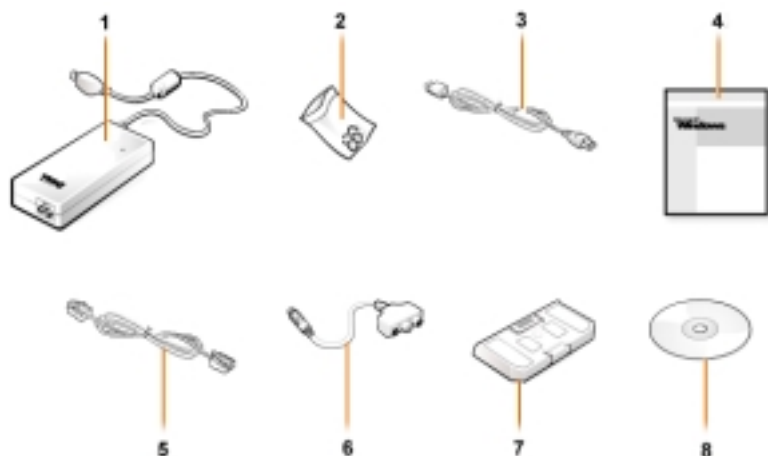

5.1. ábra. A számítógéppel szállított tartozékok

1	Váltakozó áramú átalakító	5	Kábel a külön beszerezhető modemhez
2	Védősapkák a joystick-bütyökre	6	TV/digitális audio adapterkábel
3	Váltakozó áramú átalakító tápkábele	7	Utazómodul
4	Operációs rendszer dokumentációja	8	<i>ResourceCD</i> (Segédprogramokat tartalmazó CD-ROM)

A váltakozó áramú átalakító csatlakoztatása



5.2. ábra. A váltakozó áramú átalakító csatlakoztatása

A számítógép bekapcsolása

A számítógép bekapcsolásához nyissa fel a számítógép képernyőjét, és nyomja meg a tápellátás gombot (lásd az 5.3. ábrát).



MEGJEGYZÉS: Legalább egyszer mindenképpen kapcsolja be és kapcsolja ki a számítógépet, mielőtt dokkolná.



5.3. ábra. A számítógép bekapcsolása

A számítógép részei

Az 5.4., az 5.5., az 5.6. és az 5.7. ábrákon láthatja a számítógép részeinek helyét.

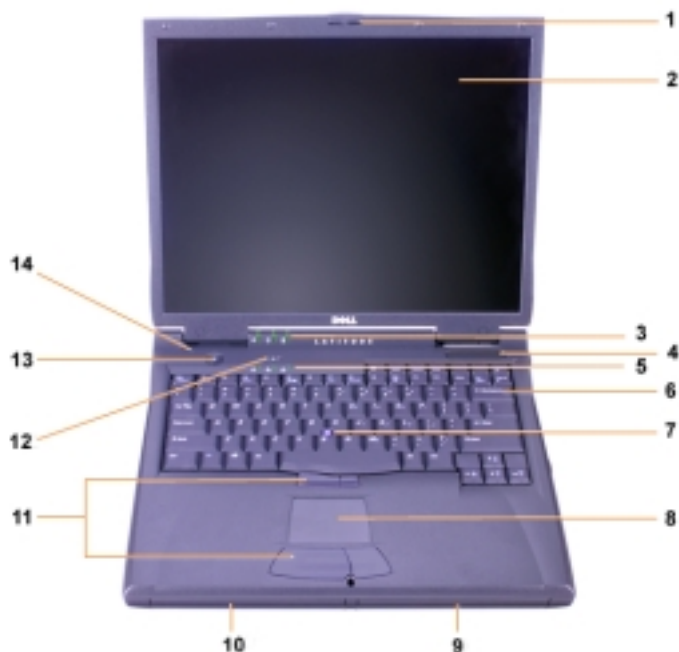

5.4. ábra. Előnézet

1	A képernyő rögzítője	8	Érintőpanel (touch pad)
2	Képernyő	9	Akkumulátor
3	A rendszer állapotát jelző lámpák	10	Moduláris rekesz
4	Szellőzőnyílás	11	Joystick-bütyök és az érintőpanel (touch pad) gombjai
5	A billentyűzet állapotát jelző lámpák	12	Dell AccessDirect™ gomb
6	Billentyűzet	13	Tápellátás gomb
7	Joystick-bütyök	14	Beépített mikrofon

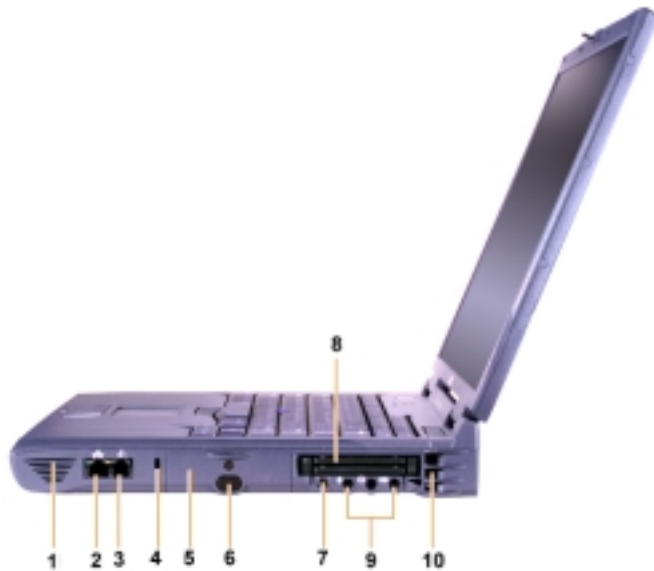

5.5. ábra. Jobb oldali nézet

1	Hangszóró	6	Infravörös érzékelő
2	Hálózati csatlakozó (nem szériatartozék)	7	IEEE 1394 csatlakozó
3	Modemcsatlakozó (nem szériatartozék)	8	PC-kártyahelyek
4	A biztonsági kábel rögzítésére szolgáló fül	9	Audio csatlakozóaljzatok
5	Merevlemez-rekesz	10	Szellőzőnyílás

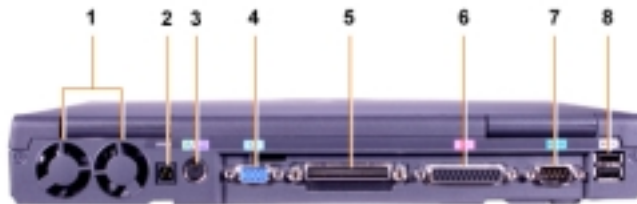

5.6. ábra. Hátnézet

1	Ventilátorok	5	Dokkolócsatlakozó
2	Váltakozó áramú csatlakozóaljzat	6	Párhuzamos csatlakozó
3	PS/2 csatlakozó (egérhez, billentyűzethez vagy számbillentyűzethez)	7	Soros csatlakozó
4	Videocsatlakozó	8	USB csatlakozók



5.7. ábra. Bal oldali nézet

1	Beépített optikai meghajtó fogantyúja	4	A biztonsági kábel rögzítésére szolgáló fül
2	Beépített optikai meghajtó	5	Hangszóró
3	S-Video TV-kimeneti csatlakozóaljzat		

A fő akkumulátor cseréje



ÓVINTÉZKEDÉS: Nem megfelelő típusú akkumulátor használatával tüzet vagy robbanást okozhat. Az akkumulátort csak a Dell vállalattól vásárolt, az eredetivel azonos vagy azt helyettesítő típusal cserélje le. A számítógép akkumulátorát a Latitude C számítógépcsalád bármely tagjához használhatja, *kivéve* a Latitude CS vagy CSx számítógépeket. Soha ne használja az akkumulátort CS vagy CSx gépben, és ne használja számítógépéhez azok akkumulátorait.

FIGYELEM: Az adatvesztés elkerülése érdekében ne cserélje ki az akkumulátort a számítógép bekapcsolt állapotában, kivéve ha az az elektromos táphálózathoz van csatlakoztatva, illetve ha telepített másodlagos akkumulátort.

FIGYELEM: Csak lítium-ion akkumulátort használjon a számítógéphez. A számítógép nem támogatja a nikkel-metál hidrid (NiMH) akkumulátorok használatát.

Új akkumulátor telepítése előtt ellenőrizze az akkumulátor töltését az akkumulátor ellenőrzőgombjának megnyomásával. Az akkumulátor kijelzője nem világít, ha az akkumulátor teljesen le van merülve.

Az akkumulátorrekeszben levő akkumulátor cseréjéhez hajtsa végre az alábbi lépéseket.



MEGJEGYZÉS: Bővebb útmutatást a Felhasználói kézikönyvben talál.

1. Mentse minden munkáját, zárja be az összes nyitott fájlt és az összes futó alkalmazást.
2. Amennyiben a számítógép dokkolva van, vegye ki a dokkolóállomásból.
3. Ha a moduláris rekeszben is van akkumulátor, ugorjon az 5. lépésre.

FIGYELEM: Amennyiben a számítógép készenléti vagy hibernált üzemmódjában szeretné kicserélni az akkumulátort, akkor erre legfeljebb 2 perc áll rendelkezésére. 2 perc után a számítógép leáll, és minden nem mentett adat elvész.

4. Ha csak az akkumulátorrekeszben van akkumulátor, és ezt szeretné lecserélni, csatlakoztassa a számítógépet az elektromos táphálózathoz, vagy adatai megőrzéséhez válassza az alábbi lehetőségek egyikét:
 - Felfüggesztett üzemmód.
 - Hibernált üzemmód.



MEGJEGYZÉS: A felfüggesztett és hibernált üzemmódról a Felhasználói kézikönyvben található bővebb információ.

5. Hajtsa le a számítógép képernyőjét, fordítsa fejjel lefelé a számítógépet, majd távolítsa el az akkumulátort.

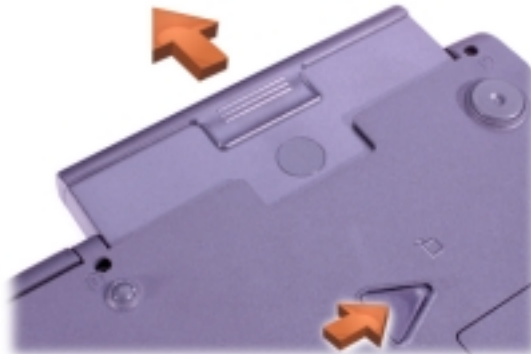

5.8. ábra. Az akkumulátor eltávolítása az akkumulátorrekeszből

6. Csúsztassa be az új akkumulátort az akkumulátorrekeszbe. Egy kattánás jelzi, amikor az akkumulátor a helyére került.
7. A számítógép energiagazdálkodási beállításaitól függően a számítógép használatának folytatásához nyomja meg a tápellátás gombot, vagy nyissa fel a képernyőt.

NOM információ (csak Mexikóra vonatkozik)

A jelen dokumentumban ismertetett eszköz(ök)re vonatkozó alábbi információ feltüntetése a hivatalos mexikói szabványokban (NOM) rögzített követelményeknek való megfeleléshez szükséges.

Exportáló:	Dell Computer Corporation One Dell Way Round Rock, TX 78682
Importáló:	Dell Computer de México, S.A. de C.V. Paseo de la Reforma 2620 - 11° Piso Col. Lomas Altas 11950 México, D.F.
Szállítmány címzettje:	Dell Computer de México, S.A. de C.V. al Cuidado de Kuehne & Nagel de México S. de R.I. Avenida Soles No. 55 Col. Peñon de los Baños 15520 México, D.F.
Tápfeszültség:	100-240 V váltakozó áram
Frekvencia:	50-60 Hz
Áramfelvétel (maximális):	1,5 A
Kimeneti feszültség	20 V egyenáram
Kimeneti áramerősség (maximális)	3,5 A

Información para NOM (únicamente para México)

La información siguiente se proporciona en el dispositivo o en los dispositivos descritos en este documento, en cumplimiento con los requisitos de la Norma Oficial Mexicana (NOM):

Exportador:	Dell Computer Corporation One Dell Way Round Rock, TX 78682
Importador:	Dell Computer de México, S.A. de C.V. Paseo de la Reforma 2620 - 11° Piso Col. Lomas Altas 11950 México, D.F.
Embarcar a:	Dell Computer de México, S.A. de C.V. al Cuidado de Kuehne & Nagel de México S. de R.I. Avenida Soles No. 55 Col. Peñón de los Baños 15520 México, D.F.
Tensión alimentación:	100-240 VAC
Frecuencia:	50-60 Hz
Consumo de corriente (máxima):	1,5 A
Voltaje de salida:	20 VDC
Corriente de salida (máxima):	3,5 A

Segítség

A Dell számos eszközt biztosít arra az esetre, ha a számítógép nem előírászerűen működik. Ezen eszközökről a *Felhasználói kézikönyvben* talál további információt.

Amennyiben a számítógép meghibásodott, és a képernyőn megtekinthető *Felhasználói kézikönyv* nem érhető el, a Dell Diagnostics programjával meghatározhatja a probléma okát, és el is háríthatja a problémát. A diagnosztikai program a számítógéphez kapott *ResourceCD* CD-ROM-on található.



MEGJEGYZÉS: A Dell technikai támogatási szolgálatának felhívása előtt mindenképpen futtassa a diagnosztikai programot, mert a hívás során valószínűleg szükség lesz a rendszerelemző tesztek eredményére.

A diagnosztikai program futtatásához kövesse az alábbi utasításokat:

1. Kapcsolja ki a számítógépet.
2. Ha a számítógép dokkolva van, vegye ki a dokkolóállomásból.
3. Kapcsolja be a számítógépet.
4. A rendszerindítás elején nyomja le az <F2> billentyűt, hogy beléphessen a rendszerbeállítási menübe.



MEGJEGYZÉS: Jegyezze fel az aktuális rendszerindítási sorrendet arra az esetre, ha vissza szeretné állítani azt a Dell Diagnostics program futtatása után.

5. Válassza az alábbi rendszerindítási sorrendet.



MEGJEGYZÉS: A rendszerindítás kizárólag beépített optikai meghajtóként telepített CD-ROM, CD-RW, vagy DVD-ROM meghajtóról történhet. A rendszer nem indítható a moduláris rekeszbe telepített meghajtóról.

- **Boot First Device (első rendszerindítási meghajtó):** Diskette Drive (hajlékonylemez-meghajtó)
- **Boot Second Device (második rendszerindítási meghajtó):** CD/DVD/CD-RW Drive (CD/DVD/CD-RW-meghajtó)
- **Boot Third Device (harmadik rendszerindítási meghajtó):** Internal HDD (beépített merevlemez-meghajtó)

6. Helyezze be a *ResourceCD*-t a CD-ROM-meghajtóba.
7. Kapcsolja ki a számítógépet.
8. Kapcsolja be a számítógépet.

Amikor a rendszer újraindul, automatikusan megkezdji a Dell Diagnostics program futtatását.

9. A diagnosztikai tesztek futtatását követően vegye ki a *ResourceCD*-t a CD-ROM-meghajtóból.

A rendszerindítási sorrend módosításához ismétlje meg az 1-6. lépéseket, és állítsa be az igényeinek megfelelő sorrendet. Indítsa újra a számítógépet.

A diagnosztikai program futtatásakor először a Dell logót ábrázoló képernyő jelenik meg. Ezt követi egy üzenet, amely jelzi, hogy a Dell Diagnostics betöltése folyamatban van. A diagnosztikai program betöltése után megjelenik a **Diagnostics menü**.

A menüből úgy választhat, hogy kijelöli a menüpontot, és megnyomja az <Enter> billentyűt, illetve leüti a választott menüpont kiemelt betűjének megfelelő billentyűt.

Dell™ Latitude™

SYSTEMINFORMASJON

www.dell.com
support.dell.com



Kommentarer, merknader og advarsler

Mange av tekstblokkene i denne håndboken er supplert med et ikon og kan være trykt med uthevet eller kursivert skrift. Disse blokkene inneholder merknader, advarsler og sikkerhetstiltak, og de brukes på denne måten:



MERKNAD: En KOMMENTAR inneholder viktig informasjon som gjør deg til en mer effektiv bruker av datamaskinen.

MERKNAD: En MERKNAD inneholder informasjon om potensiell skade på maskinvare eller tap av data, og forteller deg hvordan du kan unngå dette.



ADVARSEL: En ADVARSEL inneholder informasjon om potensiell personskade, og forteller deg hvordan du kan unngå problemet.

**Informasjonen i dette dokumentet kan endres uten forhåndsvarsel.
© 2000 Dell Computer Corporation. Med enerett.**

Enhver form for reproduksjon uten skriftlig tillatelse fra Dell Computer Corporation er strengt forbudt.

Varemerker som forekommer i teksten: *Dell*, *Latitude*, *AccessDirect* og *DELL E COM*-logoen er varemerker for Dell Computer Corporation. *Microsoft* og *Windows* er registrerte varemerker for Microsoft Corporation. Intel og Pentium er registrerte varemerker, og Celeron er et varemerke for Intel Corporation.

Andre varemerker og merkenavn kan være brukt i dette dokumentet for å omtale enten enhetene som krever rettigheten til merkene og navnene eller deres produkter. Dell Computer Corporation fraskriver seg enhver rettighetsinteresse for andre enn selskapets egne varemerker og merkenavn.



Dell™ Latitude™ Systeminformasjon

Esken med tilbehør til Dell Latitude bærbare datamaskin inneholder et redusert utvalg av trykt dokumentasjon. Dette dokumentet inneholder oppstarts-, sikkerhets- og reguleringsinformasjon for Dell-datamaskinen, i tillegg til informasjon om andre Dell-dokumenter som er tilgjengelige, og hvordan du kan få tak i disse.

Andre tilgjengelige dokumenter

Følgende dokumenter leveres med datamaskinen:



- *Oppstartingsmatte* som gir trinnvise instruksjoner for tilkobling av datamaskinen.
MERKNAD: Oppstartingsmatten er ikke tilgjengelig i alle områder.
- *Brukerhåndbok*, som er et HTML-dokument som inneholder beskrivelser av datamaskinens egenskaper, instruksjoner for installasjon og konfigurering av drivere og verktøy, informasjon om systeminstallasjonsprogrammet og instruksjoner for tilkobling av utstyr til kontaktene på bakpanelet på datamaskinen. *Brukerhåndbok* finner du på harddisken.

Der kan du også finne ett eller flere av følgende dokumenter:

- Dokumentasjonsoppdateringer, som enkelte ganger leveres med datamaskinen for å beskrive endringer i maskin- eller programvaren. Les alltid disse oppdateringene *før* du tar i bruk andre deler av dokumentasjonen, da oppdateringene ofte inneholder den nyeste informasjonen.
- Dokumentasjon til operativsystemet, som er inkludert hvis du har bestilt operativsystemprogramvaren hos Dell.
- Dokumentasjon som leveres med eventuelt tilleggsutstyr som ikke er forhåndsinstallert i datamaskinen. Denne dokumentasjonen inneholder informasjon som du trenger når du skal konfigurere og installere dette tilleggsutstyret i Dell-datamaskinen.

Dokumenter på Internett

Du kan hente de siste versjonene av alle dokumentene på harddisken, samt annen informasjon om feilsøking, fra støtteområdet på <http://support.dell.com>.



Sikkerhetsinstruksjoner

Bruk følgende retningslinjer for å beskytte maskinen mot potensiell skade og ivareta din personlige sikkerhet.

Følg disse sikkerhetsreglene når du bruker maskinen:

- La aldri den bærbare Latitude-datamaskinen hvile direkte på naken hud når den er slått på. Ved lengre tids bruk kan det bli svært varmt i bunnen av maskinen. Vedvarende kontakt med huden kan forårsake ubehag, eller i verste fall brannskår.
- Ikke prøv å reparere maskinen selv. Følg alltid installasjonsinstruksjonene nøye.
- Ikke bær med deg et batterisett i lommen, vesken eller andre steder der metallobjekter (for eksempel bilnøkler) kan kortslutte batteripolene. Den påfølgende utladningen kan forårsake svært høye temperaturer og resultere i brannskader.
- Pass på at adapterens strømkabel er fri for fremmedelementer og at kabelen ikke er plassert slik at noen kan snuble i den eller trække på den.
- Plasser strømadapteren i et ventilert område, for eksempel på skrivebordet eller på gulvet, når du bruker den til å drive maskinen eller lade opp batteriet. Strømadapteren må ikke tildekkes med papir eller andre objekter som kan redusere avkjølingen. Strømadapteren må heller ikke brukes inne i en bæreveske.
- Maskinen må ikke brukes i våte omgivelser, for eksempel i nærheten av et badekar, en vask eller et svømmebasseng, eller i et vaskerom.
- Objekter må ikke dyttes inn i luftehull eller andre åpninger i maskinen. I så fall kan det oppstå brann eller elektrisk støt som følge av at innebygde komponenter kortslutter.
- Du må bare bruke Dell PA-6-strømadapteren som er godkjent for bruk med denne datamaskinen. Hvis du bruker andre strømadaptere, kan du risikere brann.
- Du må bare bruke Dell-batterimoduler som er godkjent for bruk med denne datamaskinen. Hvis du bruker andre typer, kan du risikere brann eller eksplosjon.
- For å redusere risikoen for elektriske støt må du koble strømadapteren og andre strømkabler til jordede strømuttak. Disse kablene er utstyrt med 3-punkts støpsler for å sikre optimal jording. Ikke bruk adapterstøpsler eller fjern jordingskontakten fra en kabel. Hvis du må bruke en forlengelseskabel, bruk en tretråds-kabel med jordede støpsler.
- Hvis du bruker en forlengelseskabel sammen med strømadapteren, må du kontrollere at det totale ampere-nivået for produktene som er tilkoblet forlengelseskabelen, ikke overstiger ampere-angivelsen for selve forlengelseskabelen.

- Hvis du vil bryte strømtilførselen til maskinen, slår du den av, fjerner batterisetet og kobler strømadapteren fra strømuttaket.
- Hvis maskinen leveres med et innebygd eller valgfritt modem (PC Card), må kablen som brukes sammen med modemmet, være produsert med en minste tråddimensjon på 26 AWG (American Wire Gauge) og et FCC-kompatibelt støpsel av typen RJ-11.
- Hvis maskinen leveres med et innebygd eller valgfritt modem (PC Card), bør du koble fra modemkabelen i tordenvær for å eliminere den marginale risikoen for elektrisk støt som følge av lynnedslag via telefonlinjen.
- For å unngå den potensielle faren for elektrisk støt bør du ikke koble til eller fra kabler eller utføre vedlikehold eller rekonfigurasjon på dette produktet i tordenvær.
- PC-kort kan bli svært varme ved normal bruk. Vær forsiktig hvis du fjerner PC-kort like etter at de har vært i bruk i en lengre periode.
- Du må ikke kaste litium-ion-batteripakkene fra datamaskinen i åpen ild eller sammen med husholdningsavfall. Dette medfører eksplosjonsfare. Kvitt deg med brukte batterier i henhold til produsentens anvisninger, eller kontakt ditt lokale renovasjonsselskap hvis du trenger informasjon om hvordan du skal kaste dem.
- Rengjør maskinen med en myk klut som er fuktet i vann. Ikke bruk flytende eller aerosolbaserte rensedmidler, som kan inneholde brennbare stoffer.

Gjøre klar til å arbeide med innmaten i datamaskinen

Følg disse sikkerhetsreglene når du arbeider med innmaten i datamaskinen.

MERKNAD: Den eneste gangen du skal åpne maskinen, er når du skal installere minnemoduler.

MERKNAD: Når du fjerner en minnemodul eller kobler tilleggsutstyr fra maskinen, må du vente 5 sekunder etter at du har slått av maskinen for å unngå mulig skade på hovedkortet.



MERKNAD: Du finner fullstendige instruksjoner i brukerhåndboken.

- Slå av maskinen og eventuelt tilkoblet tilleggsutstyr.
- Koble maskinen og eventuelt tilleggsutstyr fra strømuttaket for å redusere risikoen for personskaade eller elektrisk støt.
- Ta om nødvendig maskinen ut av dokkstasjonen.
- Koble eventuelt tilleggsutstyr fra maskinen, inkludert telefon- eller telekommunikasjonslinjer.
- Fjern hovedbatteriet fra batterisporet, og fjern om nødvendig sekundærbatteriet fra modulsporet.
- Jord deg selv ved å berøre den umalte metalloverflaten på et av kontaktpunktene bak på maskinen.
- Mens du arbeider må du med jevne mellomrom berøre kontaktpanelet for å spre eventuell statisk elektrisitet som kan skade innebygde komponenter.

Generelle EMC-retningslinjer

- Avskjærmede signalkabler: Bruk av avskjærmede kabler sikrer at du opprettholder den aktuelle EMC-klassifikasjonen for det tiltenkte miljøet. Det finnes en kabel tilgjengelig fra Dell for parallellskrivere. Hvis du foretrekker det, kan du bestille en kabel fra Dell på World Wide Web på <http://www.dell.com>.
- Forebygge skader i forbindelse med elektrostatisk utladning: Statisk elektrisitet kan skade elektroniske komponenter inne i datamaskinen. For å hindre skade som følger av statisk utladning, bør du utlade statisk elektrisitet fra kroppen før du berører noen av datamaskinens elektroniske komponenter, for eksempel en minnemodul. Du kan gjøre dette ved å berøre en umalt metalloverflate på I/U-panelet på datamaskinen.
- Elektromagnetisk interferens (EMI) er et signal eller en utstråling som sendes ut i fritt rom eller ledes via strøm- eller signalledninger, og som utgjør risiko for funksjonaliteten for radionavigeringsutstyr eller annet sikkerhetsutstyr eller medfører en alvorlig degradering, blokkering eller gjentatte avbrudd for en lisensiert radiokommunikasjonstjeneste. Dell-datamaskinen er utformet for å overholde relevante reguleringer om EMI. Endringer eller modifikasjoner som ikke er uttrykkelig godkjent av Dell, kan føre til at du ikke lenger har rett til å bruke utstyret. Du finner mer reguleringsinformasjon om datamaskinen i den elektroniske *brugerhåndboken*.

Komme i gang

Gjør følgende når du skal installere datamaskinen:

1. Pakk ut boksen med tilbehør (se figur 6-1).
2. Legg innholdet i tilbehørsboksen til side. Dette vil du trenge for å fullføre installasjonen av datamaskinen.

Tilbehørsboksen inneholder også brukerdokumentasjon og eventuell programvare eller ekstra maskinvare (for eksempel PC-kort, stasjoner eller batterier) du har bestilt.

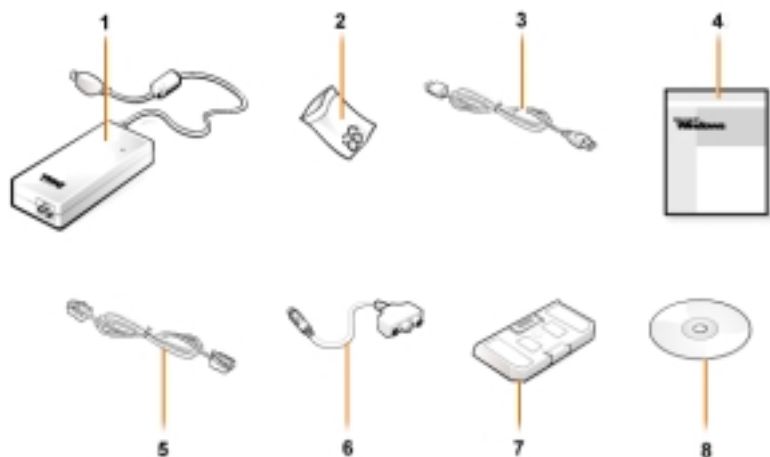

Figur 6-1. Innhold i tilbehørsboksen

1	Strømadapter	5	Kabel for valgfritt modem
2	Hetter til styrespake	6	TV/digital lyd kortkabel
3	Strømkabel til strømadapter	7	Reisemodul
4	Dokumentasjon for operativsystemet	8	Ressurs-CD-ROM

Koble til strømadapteren



Figur 6-2. Koble til strømadapteren

Slå på maskinen

Du slår på maskinen ved å åpne skjermlokket og trykke på strømknappen (se Figur 6-3).



MERKNAD: Ikke sett maskinen i dokkstasjonen før den er slått på og av minst én gang.



Figur 6-3. Slå på maskinen

Komponenter i datamaskinen

Figurene 6-4, 6-5, 6-6 og 6-7 viser plasseringene for datamaskinens komponenter.

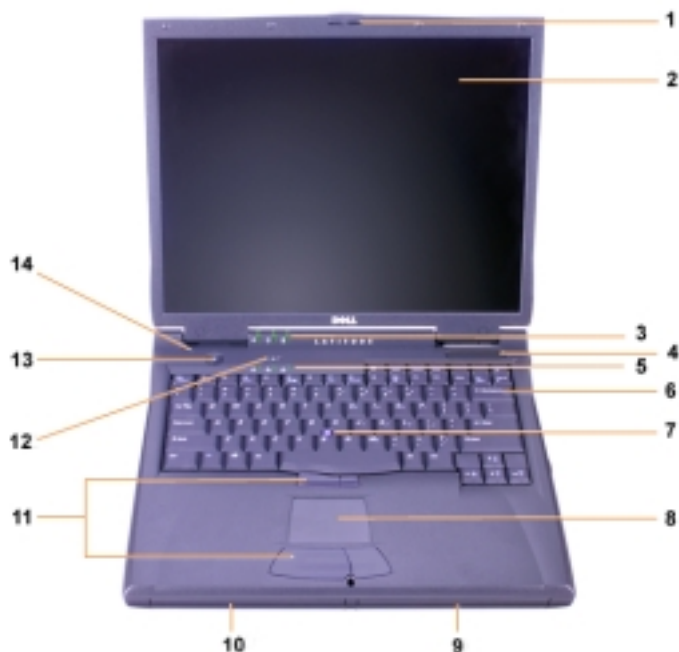

Figur 6-4. Sett forfra

1	Skjermlås	8	Berøringspute
2	Skjerm	9	Batteri
3	Statuslamper for system	10	Modulspor
4	Luftinntak	11	Styrespake og berøringsknapper
5	Statuslamper for tastatur	12	Dell AccessDirect™-tast
6	Tastatur	13	Strømknapp
7	Styrespake	14	Intern mikrofon

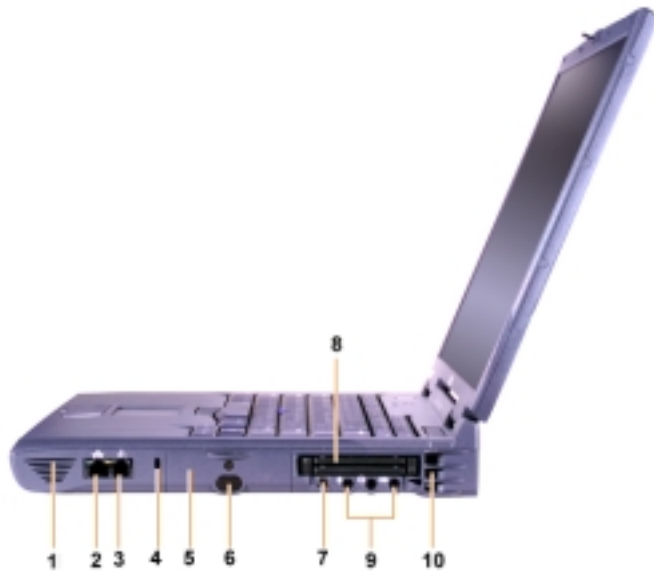

Figur 6-5. Sett fra høyre side

1 Høytaler	6 IR-sensor
2 Valgfri nettverkskontakt	7 IEEE 1394-kontakt
3 Valgfri modemkontakt	8 Spor for PC-kort
4 Spor for sikkerhetskabel	9 Lydkontakter
5 Harddiskbrønn	10 Luftinntak

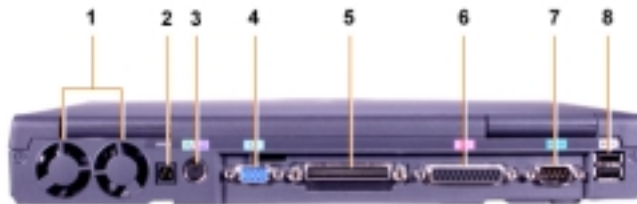

Figur 6-6. Sett fra baksiden

1 Vifter	5 Dokkontakt
2 Strømkontakt	6 Parallellkontakt
3 PS/2-kontakt (for mus, tastatur eller numerisk tastatur)	7 Seriekontakt
4 Videokontakt	8 USB-kontakter



Figur 6-7. Sett fra venstre side

1	Hendel for fast, optisk stasjon	4	Spor for sikkerhetskabel
2	Fast, optisk stasjon	5	Høytaler
3	Kontakt for S-video/TV-utdata		

Bytte ut hovedbatteriet



ADVARSEL: Hvis du bruker feil type batterier, kan du risikere brann eller eksplosjon. Du må bare skifte ut batteriet med et av samme eller tilsvarende type fra Dell. Du kan bruke batteriet til datamaskinen i alle datamaskiner i Latitude C-familien, *bortsett fra datamaskinene Latitude CS eller CSx*. Du må ikke prøve å bruke batteriet i CS eller CSx, og du må ikke bruke et batteri fra disse maskinene i datamaskinen.

MERKNAD: For å unngå tap av data må du ikke skifte ut batteriet mens datamaskinen er slått på, med mindre datamaskinen er koblet til et elektrisk uttak eller du har satt inn et ekstra batteri.

MERKNAD: Du må bare bruke litium-ion-batterier i datamaskinen. Datamaskinen støtter ikke nikkelmetallhydrid-batterier (NiMH-batterier).

Før du setter inn et nytt batteri, kontrollerer du batteriladingen ved å trykke testknappen på batteriet. Hvis batteriet er helt utladet, vil ikke batterimåleren lyse.

Slik skifter du ut et batteri i batterisporet:



MERKNAD: Du finner fullstendige instruksjoner i brukerhåndboken.

1. Lagre arbeidet, lukk alle åpne filer og avslutt alle applikasjoner.
2. Ta om nødvendig maskinen ut av dokkstasjonen.
3. Hvis du har et batteri i modulsporet, går du til punkt 5.

MERKNAD: Hvis du velger å skifte batteri mens datamaskinen er i hvilemodus eller dvalemodus, har du opptil 2 minutter på deg til å fullføre batteriutskiftningen. Etter 2 minutter slår maskinen seg av, og du mister alle data som ikke er lagret.

4. Hvis det eneste batteriet i datamaskinen er i batterisporet, og dette er batteriet du ønsker å erstatte, kan du enten koble datamaskinen til et strømuttak *eller* ta vare på dataene på én av følgende måter.

- Bruke hvilemodus.
- Bruke dvalemodus.



MERKNAD: Hvis du vil ha mer informasjon om hvile- og dvalemodus, kan du se i brukerhåndboken.

5. Lukk skjermdেকেlet, snu datamaskinen og fjern batteriet.



Figur 6-8. Ta et batteri ut av batterisporet

6. Skyv det nye batteriet godt på plass i batterisporet. Du hører et klikk når batteriet er korrekt montert.
7. Avhengig av hvilken strømstyringsmodus datamaskinen er i, trykker du strømknappen eller åpner skjermen for å gå tilbake til vanlig bruk.

NOM Information (Mexico Only)

The following information is provided on the device(s) described in this document in compliance with the requirements of the official Mexican standards (NOM):

Exporter:	Dell Computer Corporation One Dell Way Round Rock, TX 78682
Importer:	Dell Computer de México, S.A. de C.V. Paseo de la Reforma 2620 - 11° Piso Col. Lomas Altas 11950 México, D.F.
Ship to:	Dell Computer de México, S.A. de C.V. al Cuidado de Kuehne & Nagel de México S. de R.I. Avenida Soles No. 55 Col. Peñon de los Baños 15520 México, D.F.
Supply voltage:	100-240 VAC
Frequency:	50-60 Hz
Current consumption (maximum):	1.5 A
Output voltage	20 VDC
Output current (maximum)	3.5 A

Información para NOM (únicamente para México)

La información siguiente se proporciona en el dispositivo o en los dispositivos descritos en este documento, en cumplimiento con los requisitos de la Norma Oficial Mexicana (NOM):

Exportador:	Dell Computer Corporation One Dell Way Round Rock, TX 78682
Importador:	Dell Computer de México, S.A. de C.V. Paseo de la Reforma 2620 - 11° Piso Col. Lomas Altas 11950 México, D.F.
Embarcar a:	Dell Computer de México, S.A. de C.V. al Cuidado de Kuehne & Nagel de México S. de R.l. Avenida Soles No. 55 Col. Peñon de los Baños 15520 México, D.F.
Tensión alimentación:	100-240 VAC
Frecuencia:	50-60 Hz
Consumo de corriente (máxima):	1,5 A
Voltaje de salida:	20 VDC
Corriente de salida (máxima):	3,5 A

Få hjelp

Dell kan tilby en rekke verktøy som kan hjelpe deg hvis datamaskinen ikke fungerer som forventet. Hvis du vil ha informasjon om disse hjelpeverktøyene, kan du se i *brugerhåndboken*.

Hvis du har problemer med datamaskinen og ikke får tilgang til den elektroniske *brugerhåndboken*, kan du bruke Dell Diagnostikk til å finne årsaken til problemet og hjelpe deg med å løse det. Diagnostikk finner du på *Ressurs-CD-ROM-en* som fulgte med datamaskinen.



MERKNAD: Kjør diagnostikk før du ringer Dells brukerstøtte, ettersom diagnosetestene gir deg informasjon som du kan trenge når du ringer.

Gjør følgende når du vil starte diagnostikk:

1. Slå av datamaskinen.
2. Ta maskinen ut av dokken hvis den er i dokk.
3. Slå på datamaskinen.
4. Trykk <F2> når oppstarten begynner, slik at du får tilgang til menyen for systemkonfigurasjon.



MERKNAD: Skriv ned den nåværende oppstartsrekkefølgen, i tilfelle du vil gjenopprette den etter at du har kjørt Dell Diagnostikk.

5. Velg følgende oppstartsrekkefølge:



MERKNAD: Du kan bare starte opp fra en CD-ROM-, CD-RW- eller DVD-ROM-stasjon som er installert som en fast, optisk stasjon. Du kan ikke starte opp fra en av disse modulene som er installert i modulsporet.

- **Første oppstarts-enhet: Diskettstasjon**
- **Andre oppstarts-enhet: CD/DVD/CD-RW-stasjon**
- **Tredje oppstarts-enhet: Intern harddisk**

6. Sett inn *Ressurs-CD-ROM-en* i CD-ROM-stasjonen.

7. Slå av datamaskinen.

8. Slå på datamaskinen.

Datamaskinen starter, og begynner automatisk å kjøre Dell Diagnostikk.

9. Når du er ferdig med å kjøre diagnostikk, tar du *Ressurs-CD-ROM-en* ut av CD-ROM-stasjonen.

Hvis du vil endre oppstartsrekkefølgen, gjentar du trinn 1 til 6, og tilpasser oppstartsrekkefølgen slik at den passer til dine behov. Deretter starter du datamaskinen på nytt.

Når du starter diagnostikken, vises et skjermbilde med Dell-logoen, etterfulgt av en melding som forteller deg at diagnostikken blir lastet. Når diagnostikken er lastet, åpnes **Diagnostikk-menyen**.

Du velger et alternativ fra denne menyen ved å utheve alternativet og trykke <Enter>, eller trykke den tasten som tilsvarer den uthevede bokstaven i det alternativet du velger.

INFORMACJE O SYSTEMIE

Uwagi, przypomnienia i ostrzeżenia

Niektóre akapity tekstu w tym podręczniku zostały wyróżnione przez pogrubienie lub kursywę i oznakowane ikoną. Akapity te zawierają uwagi, przestrogi i ostrzeżenia, używane według następujących zasad:



UWAGA: *Sekcja UWAGA wskazuje ważną informację, pozwalającą lepiej wykorzystać posiadany system komputerowy.*

PRZYPOMNIENIE: Sekcja PRZYPOMNIENIE informuje o sytuacjach, w których występuje ryzyko uszkodzenia sprzętu lub utraty danych i przedstawia sposoby uniknięcia problemu.



OSTROŻNIE: Sekcja OSTROŻNIE informuje o sytuacjach zagrażających zdrowiu oraz o sposobach ich uniknięcia.

**Informacje zawarte w tym dokumencie mogą ulec zmianie bez uprzedzenia.
© 2000 Dell Computer Corporation. Wszelkie prawa zastrzeżone.**

Powielanie w jakikolwiek sposób bez pisemnego zezwolenia od firmy Dell Computer Corporation jest surowo zabronione.

Znaki towarowe użyte w tekście: *Dell*, *Latitude*, *AccessDirect*, logo *DELL E COM* są znakami towarowymi firmy Dell Computer Corporation; *Microsoft* oraz *Windows* są zastrzeżonymi znakami towarowymi firmy Microsoft Corporation. *Intel* i *Pentium* są zarejestrowanymi znakami towarowymi, a *Celeron* jest znakiem towarowym firmy Intel Corporation.

Tekst może zawierać także inne znaki towarowe i nazwy towarowe, odnoszące się do podmiotów posiadających prawa do tych znaków i nazw lub do ich produktów. Firma Dell Computer Corporation nie rości sobie praw do jakichkolwiek znaków towarowych i nazw towarowych, których nie jest prawnym właścicielem.



Dell™ Latitude™ – informacje o systemie

Pojemnik na akcesoria komputera przenośnego Dell Latitude zawiera zmniejszoną ilość dokumentacji drukowanej. Niniejszy dokument zawiera informacje na temat rozpoczynania pracy, zasad bezpieczeństwa oraz zgodności z normami w odniesieniu do komputera firmy Dell. Zawiera on także informacje o innych dostępnych dokumentach firmy Dell oraz o sposobie ich uzyskania.

Inne dostępne dokumenty

Z komputerem Dell dostarczane są następujące dokumenty:

- Instrukcja *Rozpoczęcie pracy*, która zawiera krokowe instrukcje podłączania komputera.



UWAGA: Instrukcja Rozpoczęcie pracy nie jest dostępna we wszystkich regionach.

- *Podręcznik użytkownika* – dokument w formacie HTML, który zawiera opis cech komputera, instrukcje na temat instalowania i konfigurowania sterowników i programów użytkowych, informacje na temat programu konfiguracji systemu oraz instrukcje dotyczące dołączania urządzeń do złączy na tylnym panelu komputera. *Podręcznik użytkownika* znajduje się na dysku twardym.

Użytkownik może także otrzymać co najmniej jeden z następujących dokumentów:

- Aktualizacje dokumentacji, które dołączone są czasami do komputera, opisujące zmiany dokonane w komputerze lub oprogramowaniu. Należy zawsze przeczytać te aktualizacje *przed* korzystaniem z dowolnej dokumentacji, ponieważ często zawierają najnowsze informacje.
- Dokumentacja systemu operacyjnego, która jest dołączona, jeżeli system operacyjny został zamówiony w firmie Dell.
- Dokumentacja dołączona do opcjonalnych składników, które są kupowane oddzielnie. Zawiera ona informacje potrzebne do konfiguracji i instalacji składników opcjonalnych w komputerze Dell.

Dokumenty w sieci Web

Najnowsze wersje dokumentów znajdujących się na dysku twardym oraz dodatkowe informacje na temat rozwiązywania problemów można otrzymać w witrynie pomocy technicznej <http://support.dell.com>.



Instrukcje dotyczące bezpieczeństwa

Stosowanie się do poniższych zaleceń dotyczących bezpieczeństwa pozwoli uniknąć sytuacji grożących uszkodzeniem komputera lub zagrażających bezpieczeństwu użytkownika.

Korzystając z komputera należy przestrzegać poniższych zasad bezpieczeństwa:

- Komputera przenośnego Latitude nie należy używać w sytuacji, gdy jego podstawa spoczywa na nieostoniętej skórze użytkownika. W przypadku intensywnej pracy podstawa komputera może ulegać silnemu nagrzananiu. Przedłużający się kontakt ze skórą mógłby prowadzić do uczucia dyskomfortu, a nawet oparzeń.
- Nie należy podejmować samodzielnych prób naprawy komputera. Zawsze należy postępować ściśle według instrukcji montażu.
- Nie należy przenosić akumulatora w kieszeni, w portfelu ani w innym pojemniku, w którym istnieje ryzyko zwarcia końcówek akumulatora przez przedmioty metalowe (na przykład klucze). Powstały w wyniku zwarcia niekontrolowany przepływ prądu mógłby prowadzić do wytworzenia bardzo wysokich temperatur i zniszczenia akumulatora i innych przedmiotów oraz oparzeń.
- Należy upewnić się, że kabel zasilacza nie jest niczym przyciśnięty i nie znajduje się w miejscu, w którym można potknąć się o niego lub na niego nadepnąć.
- Podczas zasilania komputera lub ładowania akumulatora należy umieścić zasilacz w przewiewnym miejscu, na przykład na blacie biurka lub na podłodze. Nie należy przykrywać zasilacza papierami i innymi przedmiotami, które ograniczałyby możliwość chłodzenia. Nie należy również włączać zasilacza wewnątrz walizki lub torby.
- Nie należy używać komputera w pomieszczeniach wilgotnych ani w pobliżu zbiorników i ujęć wody, na przykład przy wannie, zlewie, na brzegu basenu lub w wilgotnej piwnicy.
- Nie należy zatykać niczym otworów i szczelin wentylacyjnych komputera. Grozi to pożarem lub porażeniem prądem wskutek zwarcia elementów elektrycznych znajdujących się wewnątrz urządzenia.
- Należy używać tylko zasilacza Dell PA-6 AC, który został zatwierdzony do pracy z tym komputerem. Użycie innego zasilacza może grozić pożarem.
- Należy używać tylko modułów akumulatorowych firmy Dell zatwierdzonych do pracy z tym komputerem. Użycie urządzeń innego typu może grozić pożarem lub wybuchem.

- Aby zapobiec niebezpieczeństwu porażenia elektrycznego, kabel zasilacza i kable zasilające innych urządzeń należy podłączyć do prawidłowo uziemionych źródeł zasilania. Kable te są wyposażone we wtyczki z trzema bolcami, co zapewnia właściwe uziemienie. Nie należy używać przejściówek ani usuwać bolca uziemiającego z kabla. Jeżeli wymagane jest użycie przedłużacza, powinien być to kabel trójżyłowy z gniazdem i wtyczką umożliwiającymi przyłączenie do uziemienia.
- W przypadku korzystania z przedłużacza w połączeniu z zasilaczem, należy upewnić się, że łączne natężenie prądu wszystkich urządzeń podłączonych do przedłużacza nie przekracza dopuszczalnego dla niego natężenia.
- Aby odłączyć zasilanie komputera, należy wyłączyć komputer, wyjąć akumulatory i odłączyć zasilacz od gniazda elektrycznego.
- Jeśli komputer wyposażony jest w modem (zintegrowany lub opcjonalny, w postaci karty PC), jego kabel połączeniowy powinien mieć rozmiar przynajmniej 26 AWG i wtyczkę modułową RJ-11 zgodną ze standardem FCC.
- Jeśli komputer jest wyposażony w modem (zintegrowany lub opcjonalny, w postaci karty PC), to w trakcie burzy kabel od modemu powinien zostać odłączony, aby zapobiec niebezpieczeństwu porażenia prądem za pośrednictwem linii telefonicznej.
- Aby uniknąć potencjalnego ryzyka porażenia prądem, w trakcie burzy nie należy podłączać ani odłączać żadnych przewodów, ani też przeprowadzać napraw ani zmian w konfiguracji tego produktu.
- W trakcie pracy karty PC mogą nagrzewać się do wysokich temperatur. Dlatego przy usuwaniu kart PC po dłuższym okresie pracy należy zachować ostrożność.
- Akumulatorów litowo-jonowych nie należy wrzucać do ognia ani pozbywać się wraz z innymi odpadkami. Grozi to eksplozją. Zużytych akumulatorów należy pozbywać się w sposób zgodny z instrukcjami producenta lub należy skontaktować się z lokalną firmą zajmującą się utylizacją odpadów, aby uzyskać instrukcje.
- Do czyszczenia komputera należy używać miękkiej szmatki zwilżonej wodą, a nie środków czyszczących w płynie czy w aerozolu, które mogą zawierać substancje łatwopalne.

Przygotowania do pracy z wewnętrznymi elementami komputera

Podczas pracy z wewnętrznymi elementami komputera należy przestrzegać poniższych zasad bezpieczeństwa.

PRZYPOMNIENIE: Do wnętrza komputera należy sięgać wyłącznie w celu instalacji modułów pamięci.

PRZYPOMNIENIE: Aby zapobiec ewentualnym uszkodzeniom płyty systemowej, należy odczekać 5 sekund po wyłączeniu komputera przed odłączeniem urządzenia lub wyjęciem modułu pamięci.



UWAGA: Pełne instrukcje znajdują się w *Podręczniku użytkownika*.

- Wyłącz komputer i wszystkie dołączone do niego urządzenia peryferyjne.
- Odłącz komputer i wszystkie dołączone do niego urządzenia peryferyjne od gniazd elektrycznych, aby ograniczyć ryzyko uszkodzenia ciała lub porażenia.
- Jeśli komputer jest zadokowany, to oddokuj go.
- Odłącz od komputera wszystkie urządzenia peryferyjne, w tym linie telefoniczne lub telekomunikacyjne.
- Wyjmij akumulator główny oraz, jeśli to konieczne, akumulator zapasowy z wnęki modułów.
- Pozbądź się ładunków elektrycznych, dotykając niemalowanej powierzchni metalowej złącza we/wy w tylnej części komputera.
- W trakcie pracy od czasu do czasu dotykaj panelu we/wy, aby rozproszyć ładunki elektrostatyczne, które mogłyby uszkodzić wewnętrzne podzespoły komputera.

Ogólne zalecenia dotyczące zgodności elektromagnetycznej (EMC)

- Ekranowane kable sygnałowe: Korzystanie z kabli ekranowanych pozwala zagwarantować, że używane urządzenia rzeczywiście będą funkcjonowały zgodnie z wymogami docelowego środowiska elektromagnetycznego. Kabel połączeniowy dla drukarek podłączanych do portu równoległego znajduje się w ofercie firmy Dell. Kabel można zamówić w firmie Dell za pośrednictwem sieci Web, pod adresem <http://www.dell.com>.
- Ochrona przed wyładowaniami elektrostatycznymi: Wyładowania elektrostatyczne mogą uszkodzić elementy elektroniczne znajdujące się wewnątrz komputera. Aby zapobiec uszkodzeniom spowodowanym przez wyładowania elektrostatyczne, należy pozbyć się ładunków elektrostatycznych z ciała przed dotknięciem dowolnego elementu elektronicznego komputera, takiego jak moduł pamięci. Można to zrobić, dotykając niemalowanej powierzchni metalowej panelu we/wy komputera.
- Zakłócenia elektromagnetyczne wywoływane są emisją sygnałów, rozsyłanych do otoczenia lub wysyłanych wzdłuż połączeń zasilających lub sygnałowych, która zakłóca działanie urządzeń radionawigacyjnych lub innego sprzętu, od którego zależy bezpieczeństwo ludzi, lub wyraźnie obniża jakość, utrudnia lub stale przerywa funkcjonowanie koncesjonowanych usług komunikacji radiowej. Komputer firmy Dell został zaprojektowany tak, aby spełniał wymagania dotyczące zakłóceń elektromagnetycznych. Zmiany lub modyfikacje, które nie zostały zatwierdzone przez firmę Dell, mogą skutkować utratą prawa do korzystania ze sprzętu. Dodatkowe informacje o normach dotyczących komputera można znaleźć w *Podręczniku użytkownika*, który jest dostępny w formie elektronicznej.

Rozpoczęcie pracy

Aby podłączyć komputer, wykonaj następujące czynności:

1. Rozpakuj pojemnik z akcesoriami (patrz rysunek 7-1).
2. Elementy stanowiące zawartość pojemnika z akcesoriami należy wyłożyć, ponieważ będą one potrzebne do zakończenia podłączania komputera.

Pojemnik z akcesoriami zawiera także dokumentację użytkownika oraz oprogramowanie lub dodatkowy sprzęt (taki jak karty PC, napędy lub akumulatory), który został zamówiony.

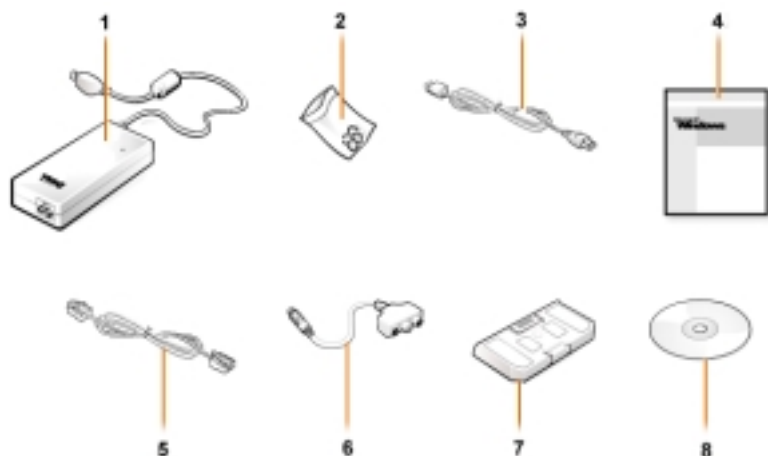

Rysunek 7-1. Zawartość pojemnika z akcesoriami

1	Zasilacz	5	Kabel opcjonalnego modemu
2	Ostonki wodzika	6	Kabel adaptera wyjścia telewizyjnego/dźwięku cyfrowego
3	Kabel zasilania	7	Moduł podróżny
4	Dokumentacja systemu operacyjnego	8	<i>ResourceCD</i>

Podłączanie zasilacza



Rysunek 7-2. Podłączanie zasilacza

Włączanie komputera

Aby włączyć komputer, otwórz klapę z wyświetlaczem i naciśnij przycisk zasilania (patrz rysunek 7-3).



UWAGA: Nie podłączaj urządzeń zewnętrznych do komputera, dopóki nie zostanie on przynajmniej raz uruchomiony i wyłączony.



Rysunek 7-3. Włączanie komputera

Składniki komputera

Na rysunkach 7-4, 7-5, 7-6 oraz 7-7 pokazano rozmieszczenie składników zestawu komputerowego.

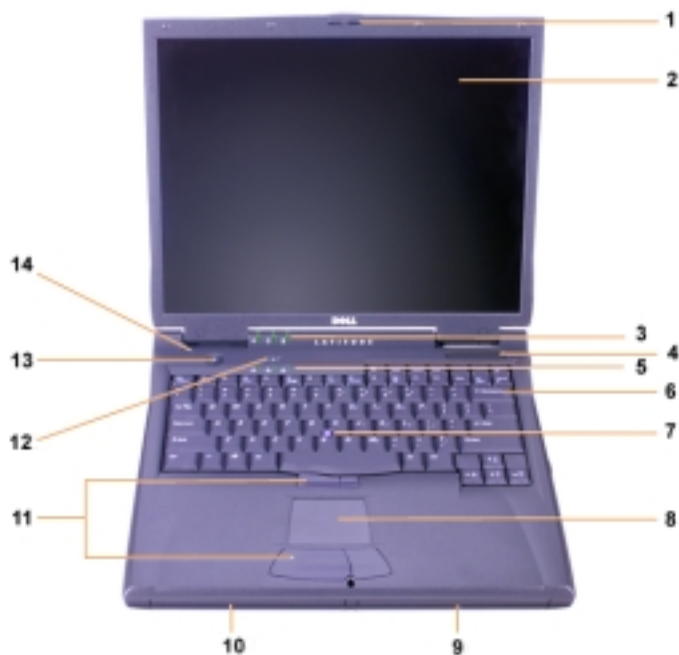

Rysunek 7-4. Widok z przodu

1	Zatrzask wyświetlacza	8	Panel dotykowy
2	Wyświetlacz	9	Akumulator
3	Lampki stanu systemu	10	Wnęka modułów
4	Wlot powietrza	11	Wodzik i przyciski panelu dotykowego
5	Lampki stanu klawiatury	12	Klawisz Dell AccessDirect™
6	Klawiatura	13	Przycisk zasilania
7	Wodzik	14	Mikrofon wewnętrzny

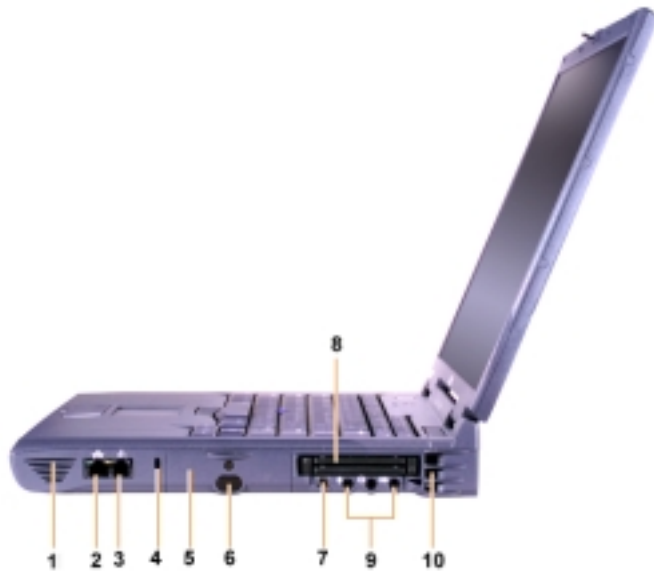

Rysunek 7-5. Widok z prawej strony

1	Głośnik	6	Czujnik podczerwieni
2	Opcjonalne złącze sieciowe	7	Złącze IEEE 1394
3	Opcjonalne złącze modemowe	8	Gniazda kart PC
4	Gniazdo kabla zabezpieczającego	9	Gniazda audio jack
5	Wnęka dysku twardego	10	Wlot powietrza

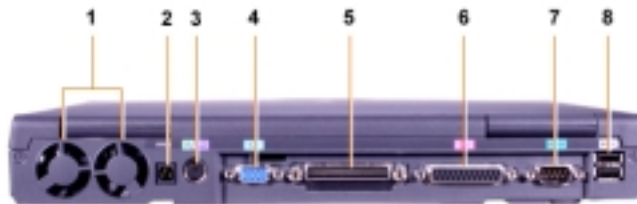

Rysunek 7-6. Widok z tyłu

1	Wentylatory	5	Złącze dokowania
2	Złącze zasilania	6	Złącze równoległe
3	Złącze PS/2 (dla myszy, klawiatury lub klawiatury numerycznej)	7	Złącze szeregowo
4	Złącze graficzne	8	Złącza USB



Rysunek 7-7. Widok z lewej strony

1	Uchwyt do wyciągnięcia stałego napędu optycznego	4	Gniazdo kabla zabezpieczającego
2	Stały napęd optyczny	5	Głośnik
3	Złącze wyjścia telewizyjnego S-Video		

Wymiana akumulatora głównego



OSTROŻNIE: Użycie nieodpowiedniego typu akumulatora może grozić pożarem lub wybuchem. Należy wykorzystywać tylko akumulatory tego samego typu lub ich odpowiedniki, zakupione w firmie Dell. Posiadany akumulator można stosować w dowolnym komputerze z rodziny Latitude C z *wyjątkiem* komputerów Latitude CS oraz CSx. Nie należy podejmować prób wykorzystania akumulatora w komputerach CS i CSx, a także nie należy stosować akumulatorów z tych komputerów w opisywanym typie komputera.

PRZYPOMNIENIE: Aby uniknąć utraty danych, nie należy wymieniać akumulatora w czasie, gdy komputer jest włączony, chyba że komputer jest podłączony do gniazda elektrycznego lub jeżeli zainstalowano drugi akumulator.

PRZYPOMNIENIE: W komputerze należy stosować wyłącznie akumulatory litowo-jonowe. W komputerze nie można stosować akumulatorów niklowo-metalowodorkowych (NiMH).

Przed zainstalowaniem nowego akumulatora należy sprawdzić poziom jego naładowania przez naciśnięcie przycisku testowego. Jeśli akumulator jest rozładowany, to lampki miernika naładowania akumulatora nie zapalą się.

Aby wymienić akumulator we wnętrzu akumulatora, należy wykonać następujące czynności.



UWAGA: Pełne instrukcje znajdują się w Podręczniku użytkownika.

1. Zapisz bieżące pliki i zamknij wszystkie otwarte pliki oraz aplikacje.
2. Jeśli komputer jest zadokowany, to oddokuj go.
3. Jeśli we wnętrzu modułów znajduje się akumulator, to przejdź do punktu 5.

PRZYPOMNIENIE: Jeśli akumulator jest wymieniany gdy komputer znajduje się w trybie gotowości lub hibernacji, to całą operację powinno się zakończyć w ciągu 2 minut. Po 2 minutach komputer zostanie wyłączony, a wszystkie niezapisane dane zostaną utracone.

4. Jeśli jedyny akumulator w komputerze znajduje się w wnętrzu akumulatora i chcesz go wymienić, to podłącz komputer do gniazda elektrycznego *lub* zabezpiecz swoje dane na jeden z poniższych sposobów.
 - Użyj trybu uśpienia.
 - Użyj trybu hibernacji.



UWAGA: Informacje na temat trybu uśpienia i trybu hibernacji znajdują się w Podręczniku użytkownika.

5. Zamknij klapę z wyświetlaczem, obróć komputer spodem do góry i wyjmij akumulator.

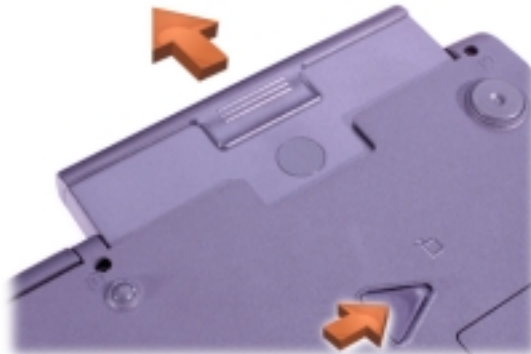

Rysunek 7-8. Wyjmowanie akumulatora z wnęki akumulatora

6. Mocno wsuń nowy akumulator do wnęki akumulatora. Kliknięcie oznacza, że akumulator został prawidłowo umieszczony we wnęcie.
7. W zależności od włączonego trybu zarządzania energią, naciśnij przycisk zasilania lub otwórz wyświetlacz, aby powrócić do normalnego działania.

Normy NOM (tylko Meksyk)

Poniższe informacje są umieszczane na urządzeniu opisywanym w tym dokumencie, stosownie do wymagań oficjalnych norm obowiązujących w Meksyku (NOM):

Eksporter:	Dell Computer Corporation One Dell Way Round Rock, TX 78682
Importer:	Dell Computer de México, S.A. de C.V. Paseo de la Reforma 2620 - 11° Piso Col. Lomas Altas 11950 México, D.F.
Adres odbiorcy:	Dell Computer de México, S.A. de C.V. al Cuidado de Kuehne & Nagel de México S. de R.I. Avenida Soles No. 55 Col. Peñon de los Baños 15520 México, D.F.
Napięcie zasilania:	100-240 V, prąd zmienny
Częstotliwość:	50-60 Hz
Zużycie prądu (maksymalne):	1,5 A
Napięcie zasilania:	prąd stały 20 V
Prąd wyjściowy (maksymalnie):	3,5 A

Información para NOM (únicamente para México)

La información siguiente se proporciona en el dispositivo o en los dispositivos descritos en este documento, en cumplimiento con los requisitos de la Norma Oficial Mexicana (NOM):

Exportador:	Dell Computer Corporation One Dell Way Round Rock, TX 78682
Importador:	Dell Computer de México, S.A. de C.V. Paseo de la Reforma 2620 - 11° Piso Col. Lomas Altas 11950 México, D.F.
Embarcar a:	Dell Computer de México, S.A. de C.V. al Cuidado de Kuehne & Nagel de México S. de R.L. Avenida Soles No. 55 Col. Peñon de los Baños 15520 México, D.F.
Tensión alimentación:	100-240 VAC
Frecuencia:	50-60 Hz
Consumo de corriente (máxima):	1,5 A
Voltaje de salida:	20 VDC
Corriente de salida (máxima):	3,5 A

Uzyskiwanie Pomocy

Firma Dell oferuje szereg narzędzi, mających na celu pomoc w przypadku, gdy komputer nie funkcjonuje zgodnie z oczekiwaniami. Informacje na temat tych narzędzi znajdują się w *Podręczniku użytkownika*.

Jeśli wystąpił problem z komputerem, a użytkownik nie może uzyskać dostępu do *Podręcznika użytkownika*, to należy skorzystać z programu Dell Diagnostics, aby ułatwić wykrycie przyczyny problemu i jego rozwiązanie. Program diagnostyczny znajduje się na dysku *ResourceCD* dostarczanym wraz z komputerem.



UWAGA: Przed telefonem do pomocy technicznej firmy Dell należy uruchomić program diagnostyczny, ponieważ testy diagnostyczne dostarczają informacji, które należy podać podczas rozmowy.

Aby uruchomić program diagnostyczny, wykonaj następujące czynności:

1. Wyłącz komputer.
2. Jeśli komputer jest zadokowany, to oddokuj go.
3. Włącz komputer.
4. Po rozpoczęciu procedury rozruchu systemu naciśnij klawisz <F2>, aby uzyskać dostęp do menu konfiguracji systemu.



UWAGA: Zapisz bieżącą sekwencję rozruchową, na wypadek, gdyby miała zostać przywrócona po uruchomieniu programu Dell Diagnostics.

5. Wybierz następującą sekwencję rozruchową



UWAGA: Rozruchu komputera można dokonać tylko z napędu CD-ROM, CD-RW lub DVD-ROM zainstalowanego jako stały napęd optyczny. Nie można dokonać rozruchu komputera z żadnego z tych urządzeń, jeśli jest ono zainstalowane we wnęce modułów.

- **Boot First Device (Pierwsze urządzenie rozruchowe): Napęd dyskietek**
 - **Boot Second Device (Drugie urządzenie rozruchowe): Napęd CD/DVD/CD-RW**
 - **Boot Third Device (Trzecie urządzenie rozruchowe) Internal HDD (Wewnętrzny dysk twardy)**
6. Włóż dysk *ResourceCD* do napędu CD-ROM.
 7. Wyłącz komputer.
 8. Włącz komputer.
Po włączeniu komputera automatycznie uruchomiony zostanie program Dell Diagnostics.
 9. Po zakończeniu pracy z programem diagnostycznym wyjmij dysk *ResourceCD* z napędu CD-ROM.

Aby zmienić sekwencję rozruchową, ponownie wykonaj czynności od 1 do 6, dostosowując sekwencję do swoich potrzeb. Następnie uruchom ponownie komputer.

Po uruchomieniu programu diagnostycznego na ekranie wyświetlane jest logo firmy Dell, a następnie komunikat informujący o ładowaniu programu. Po załadowaniu programu diagnostycznego na ekranie wyświetlane jest **menu programu Diagnostics**.

Aby wybrać opcję z tego menu, zaznacz ją i naciśnij klawisz <Enter> albo naciśnij klawisz odpowiadający wyróżnionej literze w nazwie opcji.

Dell™ Latitude™

СИСТЕМНАЯ ИНФОРМАЦИЯ

www.dell.com
support.dell.com



Примечания, уведомления и предупреждения

Части текста в этом руководстве сопровождаются пиктограммами и выделены полужирным шрифтом или курсивом. Это примечания, уведомления и предупреждения, означающие следующее:



Примечание. Содержит важные сведения, помогающие лучше использовать компьютер.

УВЕДОМЛЕНИЕ. Информирует о возможном повреждении аппаратных средств или потере данных и указывает, как избежать проблемы.



ПРЕДУПРЕЖДЕНИЕ. Предупреждает о возможности несчастного случая и указывает, как избежать проблемы.

Информация в этом документе может изменяться без предварительного предупреждения.

© 2000 Dell Computer Corporation. Все права защищены.

Перепечатка и воспроизведение информации любым способом без письменного разрешения Dell Computer Corporation строго запрещены.

Товарные знаки, использованные в этом документе: *Dell*, *Latitude*, *AccessDirect* и *DELL E COM* – это товарные знаки Dell Computer Corporation; *Microsoft*, и *Windows* – это зарегистрированные товарные знаки Microsoft Corporation. *Intel* и *Pentium* – это зарегистрированные товарные знаки, а *Celeron* – товарный знак Intel Corporation.

Другие товарные знаки и названия продуктов в этом документе могут использоваться для ссылок на организации, претендующие на эти знаки и названия, или их продукцию. Корпорация Dell отказывается от прав собственности на какие-либо товарные знаки и названия продуктов, кроме собственных.



Dell™ Latitude™ Системная информация

Набор принадлежностей портативного компьютера Dell Latitude включает сокращенный комплект письменной документации. Этот документ содержит информацию о том, как приступить к работе, сведения по технике безопасности и правилам работы с компьютером Dell, а также информацию о прочей документации Dell и о том, как ее получить.

Прочая документация

Следующая документация поставляется вместе с компьютером:

- *Схема Начало работы*, на которой шаг за шагом показана процедура подключения компьютера.



Примечание. Схема "Начало работы" поставляется не во всех регионах.

- *Руководство пользователя* – HTML-документ, включающий характеристики компьютера, инструкции по установке и конфигурации драйверов и утилит, сведения о программе установки системы, а также инструкции по подключению устройств к разъемам на задней панели компьютера. *Руководство пользователя* находится на жестком диске компьютера.

В поставку может также входить один или несколько следующих документов:

- Обновления к документации, которые иногда поставляются с компьютером и описывают изменения, внесенные в компьютер или ПО. *Прежде чем* обращаться к любой другой документации, прочтите эти обновления, так как часто они содержат самые последние сведения.
- Документация по операционной системе, которая поставляется, если операционная система заказана у корпорации Dell.
- Документация по всем дополнительным устройствам, приобретенным отдельно от компьютера. Она включает сведения по настройке конфигурации и установке этих устройств в компьютере Dell.

Документы в Интернете

Последние электронные версии всех документов, имеющих на жестком диске, и прочую информацию по выявлению и устранению неисправностей можно получить со страницы технической поддержки по адресу <http://support.dell.com>.



Инструкции по технике безопасности

Следуйте этим инструкциям во избежание повреждений компьютера и для собственной безопасности.

При эксплуатации компьютера соблюдайте следующие правила безопасности:

- Избегайте контакта основания работающего компьютера с незащищенными участками тела. При работе основание компьютера может греться. Длительный контакт с кожей может вызвать дискомфорт и даже ожог.
- Не пытайтесь производить текущий ремонт и обслуживание самостоятельно. Всегда точно следуйте инструкциям.
- Не носите аккумуляторные батареи в кармане, сумке и т. п., где металлические предметы (например, ключи от машины) могут замкнуть контакты аккумулятора. Возникающий при этом избыточный ток может привести к чрезмерному повышению температуры и вызвать ожоги.
- Убедитесь в том, что провод питания от адаптера ничем не придавлен, о него нельзя споткнуться и на него невозможно наступить.
- Если для работы компьютера или подзарядки аккумуляторов используется адаптер переменного тока, он должен находиться в проветриваемом месте, например, на столе или на полу. Не накрывайте адаптер переменного тока газетами или другими предметами, препятствующими его охлаждению, и не используйте его, когда он находится в сумке от компьютера.
- Не пользуйтесь компьютером в помещении с повышенной влажностью, например, около ванны, раковины, плавательного бассейна или в сыром подвале.
- Не закрывайте и не засоряйте вентиляционные отверстия и щели компьютера. Попадание посторонних предметов в компьютер может вызвать короткое замыкание внутренних компонентов, пожар или поражение электротоком.
- Пользуйтесь только адаптером переменного тока Dell PA-6, предназначенным для этого компьютера. Использование других адаптеров может привести к пожару.
- Пользуйтесь только аккумуляторными батареями Dell, предназначенными для этого компьютера. Использование аккумуляторов других типов может привести к пожару или взрыву.

- Во избежание поражения электрическим током включайте шнуры питания адаптера переменного тока и периферийных устройств в заземленные розетки. Для правильного заземления эти шнуры имеют трехконтактные вилки. Не пользуйтесь адаптерными разъемами и не удаляйте заземляющий контакт из вилки. Если требуется удлинитель, используйте трехжильный кабель с надежно заземленными разъемами.
- Если удлинитель используется с адаптером переменного тока, убедитесь в том, что общее количество ампер не превышает допустимое количество ампер для удлинителя.
- Чтобы обесточить компьютер, выключите его, выньте аккумуляторы и отсоедините адаптер переменного тока от розетки.
- Если компьютер включает встроенный или дополнительный модем (PC Card), его кабель должен быть изготовлен из провода диаметром не менее 0,4 мм (26 AWG) и иметь модульный разъем RJ-11, соответствующий стандартам FCC (Федеральная комиссия связи США).
- Если компьютер включает встроенный или дополнительный модем (PC Card), отключайте его питание при приближении грозы во избежание поражения электрическим током от молнии через телефонную линию.
- Во избежание поражения электрическим током не подключайте и не отключайте никакие кабели, не производите обслуживание или модернизацию компьютера во время грозы.
- При обычной эксплуатации карты PC Card могут сильно нагреваться. Будьте осторожны, вынимая их после продолжительной работы.
- Не сжигайте ионно-литиевые аккумуляторы и не выбрасывайте их вместе с хозяйственными отходами. Они могут взорваться. Избавляйтесь от использованных аккумуляторов в соответствии с инструкциями производителя или обратитесь за указаниями к местной организации по ликвидации отходов.
- Чистите компьютер мягкой тканью, смоченной водой, а не жидкими или аэрозольными очистителями, которые могут содержать воспламеняющиеся вещества.

Подготовка к работе внутри компьютера

При работе внутри компьютера соблюдайте следующие меры предосторожности.

ЗАМЕЧАНИЕ. Единственный случай, когда вам может действительно понадобиться попасть внутрь компьютера, – это для установки модулей памяти.

ЗАМЕЧАНИЕ. Прежде чем отсоединять устройство или вынимать модуль памяти, выключите компьютер и подождите пять секунд. Иначе можно повредить материнскую плату.



Примечание. Подробные инструкции см. в Руководстве пользователя.

- Выключите компьютер и все подключенные к нему периферийные устройства.
- Во избежание несчастного случая или удара электрическим током отключите питание компьютера и всех подключенных периферийных устройств от розеток.
- Если компьютер подключен к стыковочной станции, отстыкуйте его.
- Отсоедините все периферийные устройства, подключенные к компьютеру, включая телефонные и телекоммуникационные линии.
- Выньте основной аккумулятор из аккумуляторного отсека и, если требуется, второй аккумулятор из модульного отсека.
- Заземлите себя, дотронувшись до неокрашенной металлической поверхности разъема ввода/вывода (I/O) на задней панели компьютера.
- При работе периодически прикасайтесь к панели ввода/вывода, чтобы снять статическое электричество, которое может повредить внутренние компоненты компьютера.

Общие замечания по электромагнитной совместимости (EMC)

- Экранированные сигнальные кабели. Использование экранированных кабелей гарантирует соответствующий стандарт электромагнитной совместимости (EMC) для рабочей среды. Кабель для принтеров, подключаемых к параллельному порту, можно приобрести у корпорации Dell. При желании можно заказать кабель у корпорации Dell через Интернет по адресу <http://www.dell.com>.
- Защита от электростатических разрядов. Статическое электричество может повредить электронные компоненты компьютера. Во избежание этого снимите с себя статическое электричество прежде, чем дотрагиваться до электронных компонентов компьютера, например, модулей памяти. Для этого достаточно коснуться неокрашенной металлической поверхности панели ввода/вывода.
- Электромагнитные помехи (EMI) – это любая эмиссия или сигналы, излучаемые в свободном пространстве, а также вдоль силовых или сигнальных кабелей. Они угрожают работе радионавигационных приборов и других служб безопасности, а также значительно ухудшают, затрудняют или периодически прерывают работу лицензированной службы радиосвязи. Этот компьютер Dell сконструирован с учетом соответствующих стандартов EMI. Изменения или модификации, не одобренные явно корпорацией Dell, могут лишить вас прав на использование компьютера. Дополнительную информацию по стандартам, касающимся вашего компьютера, см. в *Руководстве пользователя*.

Начало работы

Чтобы установить компьютер, сделайте следующее:

1. Распакуйте коробку с принадлежностями (см. рис. 8-1).
2. Отложите в сторону все, что понадобится при установке.

В коробке должна находиться документация пользователя, а также все заказанное вами программное и дополнительное аппаратное обеспечение (например, карты PC Card, дисководы или аккумуляторы).



Рис. 8-1. Содержимое коробки с принадлежностями

1	Адаптер переменного тока	5	Кабель для дополнительного модема
2	Колпачки для манипулятора "трэк-стик".	6	Кабель для подключения телевизора/цифрового аудиоадаптера
3	Шнур питания адаптера переменного тока	7	Модуль для поездок
4	Документация по операционной системе	8	Компакт-диск с системными драйверами и утилитами

Подключение адаптера переменного тока

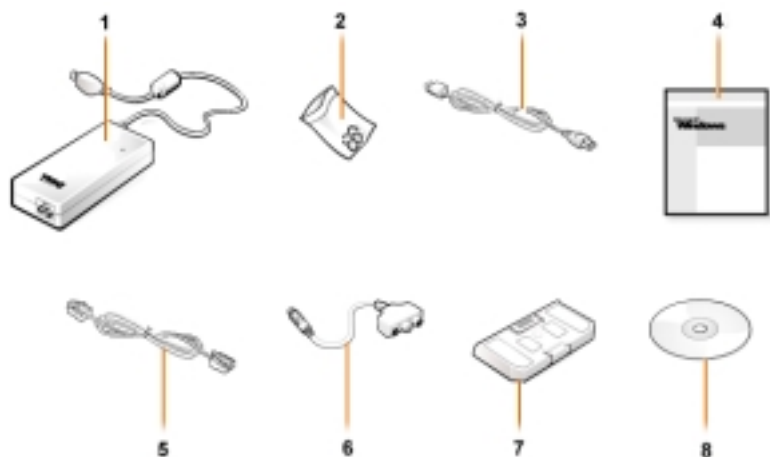

Рис. 8-2. Подключение адаптера переменного тока

Включение компьютера

Чтобы включить компьютер, откройте экран и нажмите кнопку питания (см. рис. 8-3).



Примечание. Не подключайте компьютер к стыковочной станции, пока не включите и не выключите его, по крайней мере, один раз.



Рис. 8-3. Включение компьютера

Компоненты компьютера

На рисунках 8-4, 8-5, 8-6 и 8-7 показано расположение компонентов компьютера.



Рис. 8-4. Вид спереди

1	Защелка экрана	8	Сенсорная панель (тач-пэд)
2	Экран	9	Аккумулятор
3	Индикаторы состояния системы	10	Модульный отсек
4	Воздухозаборник	11	Кнопки манипулятора "трэк-стик" и сенсорной панели
5	Индикаторы состояния клавиатуры	12	Клавиша Dell AccessDirect™
6	Клавиатура	13	Кнопка питания
7	Манипулятор "трэк-стик"	14	Внутренний микрофон

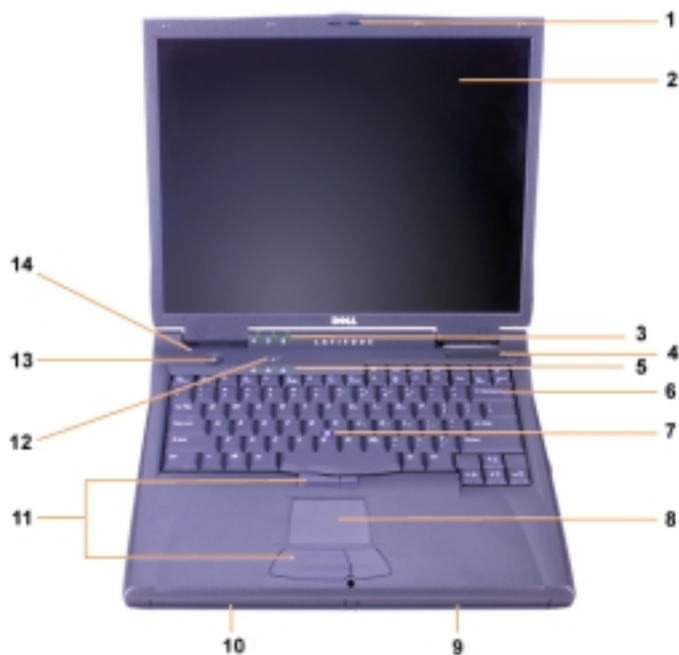

Рис. 8-5. Вид справа

1	Динамик	6	Инфракрасный датчик
2	Дополнительный сетевой разъем	7	Разъем IEEE 1394
3	Дополнительный модемный разъем	8	Разъемы карты PC Card
4	Гнездо кабеля безопасности	9	Аудиоразъемы
5	Отсек для жесткого диска	10	Воздухозаборник

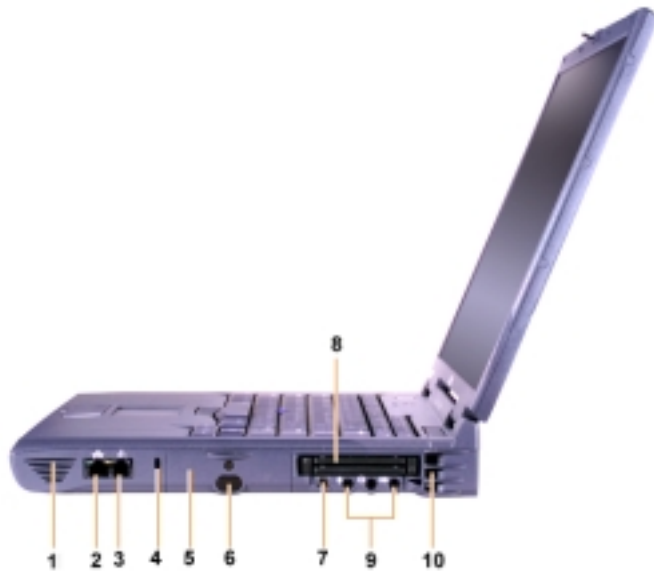

Рис. 8-6. Вид сзади

1	Вентиляторы	5	Разъем для стыковочной станции
2	Разъем для шнура питания	6	Разъем параллельного порта
3	Разъем PS/2 (для мыши, клавиатуры или вспомогательной клавиатуры)	7	Разъем последовательного порта
4	Видеоразъем	8	Разъемы USB

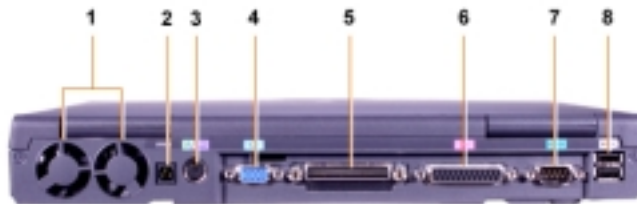

Рис. 8-7. Вид слева

-
- | | | | |
|---|---|---|--------------------------------|
| 1 | Кнопка фиксированного оптического диска | 4 | Гнездо для кабеля безопасности |
| 2 | Фиксированный оптический диск | 5 | Динамик |
| 3 | Видео- и телевизионный выход | | |
-

Замена основной аккумуляторной батареи



ПРЕДУПРЕЖДЕНИЕ. Использование аккумуляторов других типов может привести к пожару или взрыву. Заменяйте аккумуляторы только такими же или эквивалентными аккумуляторами, приобретенными у корпорации Dell. Аккумулятор этого компьютера можно использовать в любом компьютере семейства Latitude C, *кроме* Latitude CS или CSx. Не пытайтесь использовать аккумулятор этого типа в компьютерах CS или CSx и не вставляйте аккумулятор из этих компьютеров в свой компьютер.

УВЕДОМЛЕНИЕ. Во избежание потери данных не меняйте аккумулятор при включенном компьютере, если компьютер не подключен к сети или не установлен второй аккумулятор.

УВЕДОМЛЕНИЕ. Используйте только ионно-литиевые аккумуляторы. Использование в этом компьютере гибридных никелево-металлических аккумуляторов (NiMH) недопустимо.

Прежде чем устанавливать новый аккумулятор проверьте его заряд, нажав кнопку проверки аккумулятора. Если он полностью разряжен, лампочка датчика не загорится.

Чтобы заменить аккумулятор в аккумуляторном отсеке, сделайте следующее:



Примечание. Подробные инструкции см. в Руководстве пользователя.

1. Сохраните свою работу и закройте все открытые файлы и прикладные программы.
2. Если компьютер подключен к стыковочной станции, отстыкуйте его.
3. Если в модульном отсеке установлен аккумулятор, переходите к шагу 5.

УВЕДОМЛЕНИЕ. Если замена аккумулятора производится в то время, когда компьютер находится в режиме ожидания (standby или hibernate), на всю операцию у вас имеется около двух минут. Через две минуты компьютер отключится, и все несохраненные данные будут потеряны.

4. Если аккумулятор установлен только в аккумуляторном отсеке, подключите компьютер к сети или сохраните данные одним из следующих способов:
 - Используйте режим ожидания suspend.
 - Используйте режим ожидания hibernate.



Примечание. Более подробную информацию о режимах suspend и hibernate см. в Руководстве пользователя.

5. Закройте экран компьютера, переверните компьютер и выньте аккумулятор.



Рис. 8-8. Удаление аккумулятора из аккумуляторного отсека

6. Вставьте новый аккумулятор в аккумуляторный отсек до упора. Когда он полностью войдет в отсек, вы должны услышать щелчок.
7. В зависимости от того, в каком режиме управления питанием находится компьютер, для возобновления нормальной работы нажмите кнопку питания или откройте экран.

Информация NOM (только для Мексики)

Следующая информация по устройствам, описанным в этом документе, поставляется в соответствии с Официальными мексиканскими стандартами (NOM).

Экспортер:	Dell Computer Corporation One Dell Way Round Rock, TX 78682
Импортер:	Dell Computer de Mexico, S.A. de C.V. Paseo de la Reforma 2620 - 11° Piso Col. Lomas Altas 11950 Mexico, D.F.
Адрес получателя:	Dell Computer de Mexico, S.A. de C.V. al Cuidado de Kuehne & Nagel de Mexico S. de R.I. Avenida Soles No. 55 Col. Pecon de los Bacos 15520 Mexico, D.F.
Напряжение сети:	100-240 В~
Частота:	50-60 Гц
Потребляемый ток (максимальный):	1,5 А
Выходное напряжение	20 В=
Выходной ток (максимальный):	3,5 А

Informacion para NOM (unicamente para Mexico)

La informacion siguiente se proporciona en el dispositivo o en los dispositivos descritos en este documento, en cumplimiento con los requisitos de la Norma Oficial Mexicana (NOM):

Exportador:	Dell Computer Corporation One Dell Way Round Rock, TX 78682
Importador:	Dell Computer de Mexico, S.A. de C.V. Paseo de la Reforma 2620 - 11° Piso Col. Lomas Altas 11950 Mexico, D.F.
Embarcar a:	Dell Computer de Mexico, S.A. de C.V. al Cuidado de Kuehne & Nagel de Mexico S. de R.I. Avenida Soles No. 55 Col. Pecon de los Bacos 15520 Mexico, D.F.
Tension alimentacion:	100-240 VAC
Frecuencia:	50-60 Hz
Consumo de corriente (maxima):	1,5 A
Voltaje de salida:	20 VDC
Corriente de salida (maxima):	3,5 A

Получение помощи

На случай неудовлетворительной работы компьютера корпорация Dell предоставляет ряд инструментов. См. *Руководство пользователя*.

Если в компьютере возникла проблема, а у вас нет доступа к интерактивному *Руководству пользователя*, для диагностики и решения проблемы используйте программу Dell Diagnostics. Она находится на компакт-диске с системными драйверами и утилитами, поставляемом вместе с компьютером (ResourceCD).



Примечание. Выполните диагностическую программу прежде, чем обращаться в службу технической поддержки корпорации Dell, так как данные, полученные этой программой, могут потребоваться службе технической поддержки.

Для запуска программы Dell Diagnostics сделайте следующее.

1. Выключите компьютер.
2. Отключите компьютер от стыковочной станции, если он состыкован.
3. Включите компьютер.
4. В начале процесса загрузки нажмите клавишу <F2> для обращения к системному меню.



Примечание. Запишите всю текущую последовательность загрузки, если хотите восстановить ее после выполнения программы Dell Diagnostics.

5. Выберите следующую последовательность загрузки.



Примечание. Загрузка возможна только с устройства CD-ROM, CD-RW или DVD-ROM, установленного как фиксированный оптический диск. Загрузка с какого-либо модуля, установленного в модульном отсеке, невозможна.

- **Boot First Device (1-е устройство загрузки):** дисковод гибких дисков
 - **Boot Second Device (2-е устройство загрузки):** CD/DVD/CD-RW
 - **Boot Third Device (3-е устройство загрузки):** жесткий диск
6. В дисковод компакт-дисков вставьте диск *ResourceCD* Dell.
 7. Выключите компьютер.
 8. Включите компьютер.

Компьютер автоматически выполняет программу Dell Diagnostics.

9. По окончании диагностики выньте компакт-диск *ResourceCD* из дисковода.

Чтобы изменить последовательность загрузки, выполните шаги 1 – 6 и настройте ее, как требуется. Затем перезапустите компьютер.

Когда начинается диагностика, появляется логотип Dell и сообщение о том, что программа диагностики загружается. Затем появляется меню программы.

Для выбора пункта меню, выделите его и нажмите клавишу <Enter> или нажмите клавишу, соответствующую подсвеченной букве в нужном пункте меню.

Dell™ Latitude™

SYSTÉMOVÉ INFORMÁCIE

www.dell.com
support.dell.com



Poznámky, Upozornenia, Výstrahy

Textové bloky v tejto príručke môžu byť vytlačené tučným písmom alebo kurzívou a s ikonou povedľa. Ide o poznámky, upozornenia a výstrahy. Používajú sa nasledovne:



POZNÁMKA. *POZNÁMKA* uvádza dôležité informácie, ktoré umožňujú lepšie využitie počítačového systému.

UPOZORNENIE. **UPOZORNENIE** naznačuje, že existuje riziko poškodenia hardvéru alebo straty dát, a ponúka spôsob, ako zabrániť problému.



VÝSTRAHA. **VÝSTRAHA** upozorňuje na potenciálne riziko ublíženia na zdraví a ponúka spôsob, ako zabrániť problému.

Informácie obsiahnuté v tomto dokumente môžu podliehať zmenám bez predchádzajúceho upozornenia.

© 2000 Dell Computer Corporation. Všetky práva vyhradené.

Akékoľvek kopírovanie bez predchádzajúceho písomného súhlasu spoločnosti Dell Computer Corporation je prísne zakázané.

Obchodné známky použité v texte: *Dell*, *Latitude*, *AccessDirect* a *DELL E COM* sú obchodné známky spoločnosti Dell Computer Corporation; *Microsoft* a *Windows* sú ochranné známky spoločnosti Microsoft Corporation. *Intel* a *Pentium* sú ochranné známky a *Celeron* je obchodná známka spoločnosti Intel Corporation.

Ostatné obchodné známky a obchodné názvy v tomto dokumente sa môžu používať ako referencie na entity, ktoré si uplatňujú nárok na tieto známky a názvy, alebo ako referencie na ich produkty. Spoločnosť Dell Computer Corporation sa zrieka akéhokoľvek nároku na vlastníctvo obchodných známok a obchodných názvov iných ako vlastných.



Dell™ Latitude™ - systémové informácie

K príslušenstvu prenosného počítača Dell Latitude patrí i stručná písomná dokumentácia. Táto dokumentácia obsahuje úvodné informácie o začatí práce s počítačom, bezpečnostné a právne informácie týkajúce sa počítača Dell, ako aj informácie o ďalších dostupných dokumentoch k počítaču Dell a spôsobe ich získania.

Iné dostupné dokumenty

Dokumenty, ktoré sa dodávajú s počítačom:

- Úvodný dokument *Začíname pracovať s počítačom*, ktorý obsahuje podrobné inštrukcie na pripojenie počítača.



POZNÁMKA. Úvodný dokument Začíname pracovať s počítačom nie je dostupný vo všetkých oblastiach.

- *Príručka používateľa*, ktorá je dokumentom HTML, obsahuje popis funkcií počítača, návod na inštaláciu a konfiguráciu ovládačov a pomôcok, informácie o programe inštalácie systému a návod na pripojenie zariadení ku konektorom na zadnom paneli počítača. *Príručka používateľa* sa nachádza na jednotke pevného disku.

Možno máte aj niektoré z týchto dokumentov:

- Aktualizácie dokumentov, ktoré sa niekedy dodávajú s počítačom, a popisujú zmeny týkajúce sa počítača alebo softvéru. Aktualizácie by sa mali vždy čítať *skôr*, ako akákoľvek iná dokumentácia, pretože často obsahujú najaktuálnejšie informácie.
- Dokumentácia k operačnému systému, ktorá sa dodáva so softvérom objednaným u spoločnosti Dell.
- Dokumentácia, ktorá sa dodáva s voliteľným príslušenstvom, nakúpeným oddelene od počítača. Táto dokumentácia obsahuje informácie potrebné na konfiguráciu a inštaláciu voliteľného príslušenstva v počítači Dell.

Dokumenty v sieti WWW

Aktuálnu verziu ktoréhokoľvek dokumentu na jednotke pevného disku, rovnako ako iné informácie o riešení problémov nájdete v lokalite podpory <http://support.dell.com>.



Bezpečnostné pokyny

Dodržiavaním nasledujúcich bezpečnostných pokynov môžete počítač ochrániť pred možným poškodením a zaistiť bezpečnosť.

Pri používaní počítača dodržiavajte nasledujúce bezpečnostné pokyny:

- Spodný panel prenosného počítača Latitude by počas práce nemal prísť do priameho styku s pokožkou. Pri dlhšej prevádzke sa na spodnom paneli môže postupne zvyšovať teplota. Nepretržitý kontakt s pokožkou by mohol spôsobiť bolesť, prípadne i popáleniny.
- Nepokúšajte sa počítač opravovať sami. Vždy presne dodržiavajte inštalračné pokyny.
- Súpravu batérií nikdy nenoste vo vrecku, ani v náprsnej taške, ani na žiadnom inom mieste, kde by sa batérie mohli dostať do styku s kovovými predmetmi (napr. kľúčmi od auta), ktoré by v termináloch batérie mohli spôsobiť skrat. Výsledkom je nebezpečne vysoký elektrický prúd, ktorý môže spôsobiť extrémne vysokú teplotu a poškodenie prepálením.
- Zabezpečte, aby bol kábel napájania adaptéra voľný a neprekážal v ceste.
- Ak na spúšťanie počítača alebo dobíjanie batérie používate AC adaptér, umiestnite ho na vetrané miesto, napr. na pracovný stôl alebo dlážku. AC adaptér nezakrývajte papiermi ani ničím, čo by mohlo zabrániť chladeniu. Nepoužívajte ho ani v prepravnom kufríku.
- Nepoužívajte počítač vo vlhkom prostredí, napr. blízko vane, umývadla, pri bazéne alebo vo vlhkom suteréne.
- Do vetracích otvorov počítača nekladajte žiadne predmety. Môže dôjsť ku skratu vnútorných súčiastok a následnému požiaru alebo elektrickému poškodeniu.
- Používajte iba adaptér Dell PA-6 AC schválený pre tento typ počítača. Pri použití iného AC adaptéra hrozí riziko požiaru.
- Používajte iba moduly batérie schválené pre tento typ počítača. Pri použití iných typov batérií hrozí riziko požiaru alebo explózie.
- Elektrickému poškodeniu možno predísť zapojením AC adaptéra a periférnych káblov napájania do riadne uzemneného elektrického zdroja. Na zabezpečenie správneho uzemnenia sú tieto káble vybavené zástrčkami s tromi hrotmi. Nepoužívajte zásuvky adaptéra ani neodstraňujte z kábla uzemňujúci hrot. Ak musíte použiť predlžovací kábel, použite kábel s tromi drôťmi s riadne uzemnenými kolíkmi.

- Pri použití predlžovacieho kábla s AC adaptérom sa presvedčte, že ampérová hodnota produktov pripojených k predlžovaciemu káblu neprevyšuje ampérovú hodnotu predlžovacieho kábla.
- Ak chcete počítač odpojiť od napájania, vypnite ho, vyberte súpravu batérií a odpojte AC adaptér z elektrickej zásuvky.
- Ak je súčasťou počítača integrovaný alebo prídavný modem (karta PC Card), kábel, ktorý sa s ním používa, by mal byť vybavený káblom s minimálnou veľkosťou 26 American wire gauge - AWG (americký štandardizovaný systém veľkostí káblov) a RJ-11 modulovým káblom, ktorý spĺňa predpisy FCC.
- Ak je súčasťou počítača integrovaný alebo prídavný modem (karta PC Card), pri blížiaci sa búrke odpojte kábel modemu, aby ste sa vyhli riziku zásahu elektrickým prúdom na diaľku (bleskom cez telefónne vedenie).
- Počas búrky nepripájajte ani neodpájajte žiadne káble ani nevykonávajte žiadnu údržbu alebo rekonfiguráciu. Zabráňte tak potenciálnemu riziku zásahu elektrickým prúdom.
- Počas normálnej operácie sa karta PC Card môže veľmi zahriať. Pri vyberaní karty PC Card po dlhodobom nepretržitom používaní buďte opatrní.
- Lítium-iónové batérie počítača neodhadzujte do ohňa ani do koša s odpadkami. Mohli by vybuchnúť. Použité batérie znehodnoťte tak, ako to prikazuje výrobca, prípadne sa so žiadosťou o pomoc obráťte na miestnu organizáciu zaoberajúcu sa likvidáciou odpadkov.
- Na čistenie počítača používajte mäkkú textíliu navlhčenú vo vode. Je vhodnejšia ako tekuté alebo aerosólové čistiace prostriedky, ktoré môžu obsahovať horľavé látky.

Príprava na prácu vo vnútri počítača

Pri práci vo vnútri počítača dodržiavajte nasledujúce bezpečnostné pokyny:

UPOZORNENIE. Jediným prípadom, kedy by ste mali zasahovať do vnútra počítača, je inštalácia pamäťových modulov.

UPOZORNENIE. Prípadnému poškodeniu systémovej dosky môžete predísť tak, že po vypnutí počítača počkáte 5 minút a až potom zariadenie odpojíte a odstránite pamäťový modul.



POZNÁMKA. Podrobné inštrukcie nájdete v príručke používateľa.

- Vypnite počítač a všetky pripojené periférne zariadenia.
- Odpojte počítač a všetky pripojené periférne zariadenia z elektrickej zásuvky, čím sa zníži prípadné riziko poranenia alebo šoku.
- Ak je počítač v doku, vyberte ho.
- Odpojte všetky periférne zariadenia pripojené k počítaču vrátane telefónnych alebo telekomunikačných liniek.
- Z kazety na batérie vyberte batériu a v prípade potreby aj sekundárnu batériu z modulárnej kazety.

- Uzemnite svoj organizmus tak, že sa dotknete nekrytého kovového povrchu vstupno/výstupného (I/O) konektora na zadnej časti počítača.
- Počas práce sa opakovane dotýkajte I/O panela, aby sa rozptýlila statická elektrina, ktorá by mohla poškodiť vnútorné súčiastky.

Všeobecné pokyny EMC

- Tienené signalizačné káble. Používanie tienených káblov je zárukou, že sa dodrží klasifikácia EMC vhodná pre určené prostredie. Pre paralelné tlačiarne je k dispozícii kábel od spoločnosti Dell Computer Corporation. Kábel si môžete objednať u spoločnosti Dell Computer Corporation aj prostredníctvom siete WWW na adrese <http://www.dell.com>.
- Ochrana pred elektrostatickým vybitím. Statická elektrina môže poškodiť elektronické súčiastky vo vnútri počítača. Statickému poškodeniu možno predísť vybitím statickej elektriny z vášho tela, skôr ako pridete do styku s elektronickými súčiastkami počítača, ako je napríklad pamäťový modul. Môžete to urobiť tak, že sa dotknete nekrytého kovového povrchu vstupno/výstupného (I/O) panela.
- Elektromagnetické rušenie (EMI) je akýkoľvek signál alebo vysielanie vyžarujúce do voľného priestoru alebo vedené pozdĺž napájacích alebo signálnych káblov, ktoré ohrozuje fungovanie rádiovkej navigácie a iné bezpečnostné služby a vážne znižuje, obmedzuje alebo opakovane prerušuje licenčnú rádiokomunikačnú službu. Počítač Dell je navrhnutý tak, aby bol v súlade s predpismi platnými pre EMI. Akékoľvek zmeny alebo modifikácie, ktoré neboli výslovne schválené spoločnosťou Dell, môžu znamenať stratu oprávnenia na prácu so zariadením. Ďalšie právne informácie týkajúce sa počítača môžete nájsť v on-line *príručke používateľa*.

Začíname pracovať s počítačom

Ak chcete nastaviť počítač, postupujte nasledovne:

1. Vybaľte krabicu s príslušenstvom (pozri obr. 9 - 1).
2. Obsah krabice s príslušenstvom, ktoré budete potrebovať na dokončenie nastavenia počítača, odložte nabok.

Krabica s príslušenstvom tiež obsahuje používateľskú dokumentáciu a rôzny softvér a doplnkový hardvér (napr. karty PC Card, ovládače a batérie), ktoré ste si objednali.

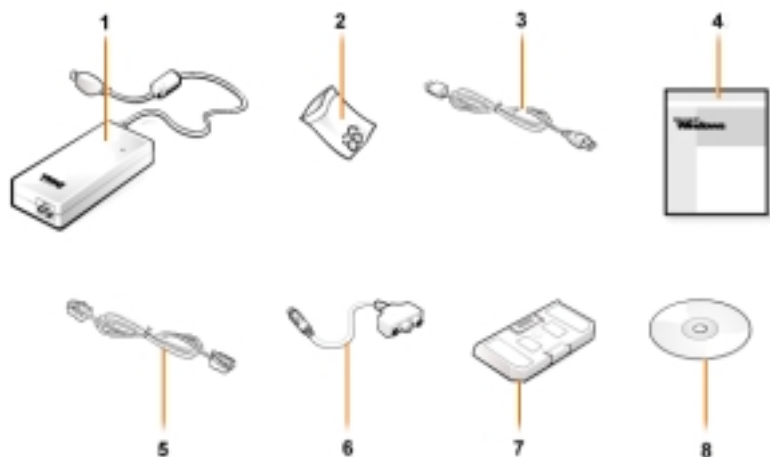

Obrázok 9 - 1. Obsah krabice s príslušenstvom

1	AC adaptér	5	kábel prídavného modemu
2	kryty na polohovací kolík	6	kábel adaptéra pre TV a digitálny zvuk
3	kábel napájania AC adaptéra	7	cestovný modul
4	dokumentácia k operačnému systému	8	zdrojový disk CD (ResourceCD)

Pripojenie AC adaptéra



Obrázok 9 - 2. Pripojenie AC adaptéra

Zapnutie počítača

Ak chcete zapnúť počítač, otvorte obrazovku a stlačte tlačidlo napájania (pozri obrázok 9 - 3).



POZNÁMKA. Počítač vložte do doku, až keď bol aspoň raz zapnutý a vypnutý.



Obrázok 9 - 3. Zapnutie počítača

Komponenty počítača

Na obrázkoch 9 - 4, 9 - 5, 9 - 6 a 9 - 7 je zobrazené rozmiestnenie komponentov počítača.

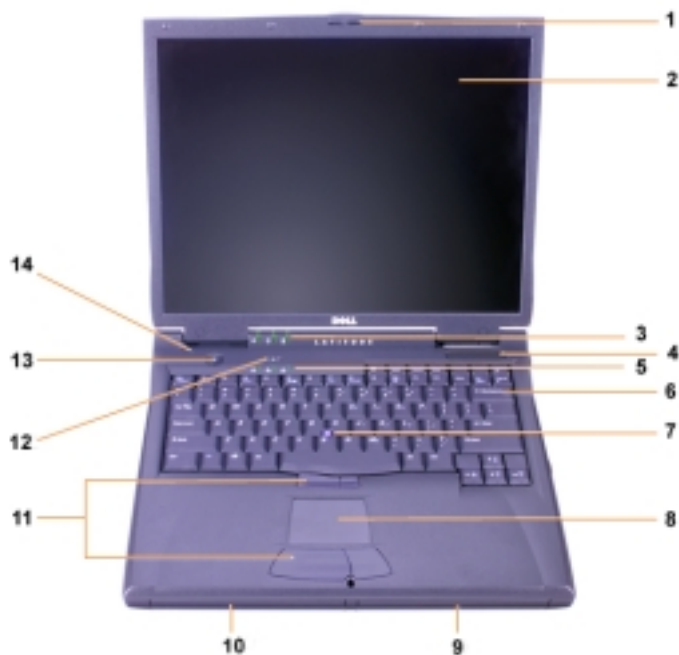

Obrázok 9 - 4. Pohľad spredu

1	západka obrazovky	8	dotykový panel
2	obrazovka	9	batéria
3	kontrolky stavu systému	10	modulárna kazeta
4	prívod vzduchu	11	polohovací kolík a tlačidlá dotykového panela
5	kontrolky stavu klávesnice	12	kláves Dell AccessDirect™
6	klávesnica	13	tlačidlo napájania
7	polohovací kolík	14	interný mikrofón

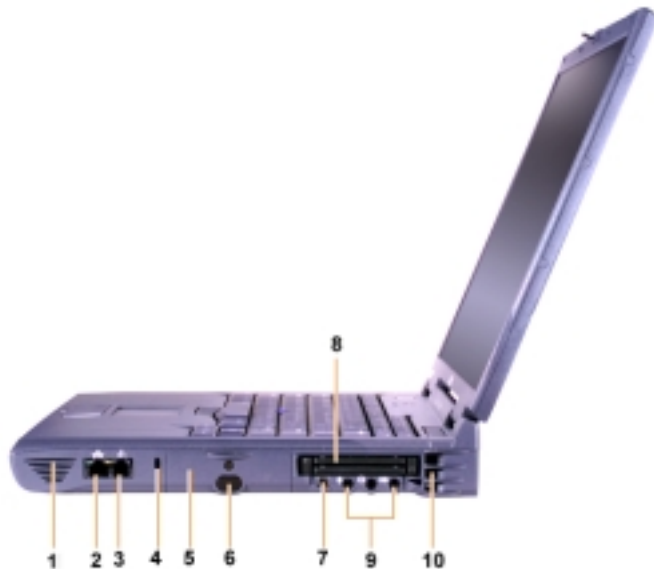

Obrázok 9 - 5. Pohľad sprava

1	reproduktor	6	IR senzor
2	voliteľný sieťový konektor	7	konektor IEEE 1394
3	konektor prídavného modemu	8	zásuvky na kartu PC Card
4	zásuvka pre bezpečnostný kábel	9	zvukové konektory
5	kazeta pevného disku	10	prívod vzduchu

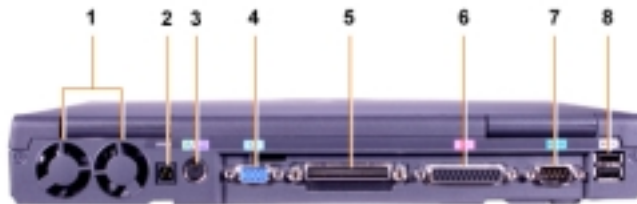

Obrázok 9 - 6. Pohľad zozadu

1	ventilátory	5	prepojovací konektor
2	konektor napájania AC	6	paralelný konektor
3	PS/2 konektor (pre myš a klávesnicu)	7	sériový konektor
4	videokonektor	8	konektory USB



Obrázok 9 - 7. Pohľad zľava

1	zarážka pevnej optickej jednotky	4	zásuvka pre bezpečnostný kábel
2	pevná optická jednotka	5	reproduktor
3	S-video konektor s výstupom pre TV		

Výmena hlavnej batérie



VÝSTRAHA. Pri použití nesprávneho typu batérie hrozí riziko požiaru alebo explózie. Na výmenu by sa mala použiť iba batéria rovnakého alebo ekvivalentného typu zakúpená u spoločnosti Dell. Batériu zo svojho počítača môžete použiť v ktoromkoľvek počítači z radu Latitude C *okrem* počítačov Latitude CS alebo CSx. Batériu nepoužívajte v počítačoch z radu CS ani CSx a naopak, batérie z týchto počítačov nepoužívajte vo svojom počítači.

UPOZORNENIE. Ak chcete zabrániť strate dát, nevymieňajte batériu v čase, keď je počítač zapnutý, iba ak je počítač pripojený do elektrickej zásuvky, alebo je nainštalovaná druhá batéria.

UPOZORNENIE. V počítači používajte iba lítium-iónové batérie. Počítač nepodporuje NiMH batérie (nikel-metal hydrid).

Skôr ako nainštalujete novú batériu, stlačte tlačidlo na testovanie batérie a skontrolujte, či je batéria nabitá. Ak je batéria prázdna, kontrolka batérie sa nerozsvieti.

Ak chcete vymeniť hlavnú batériu v kazete na batérie, postupujte nasledovne:



POZNÁMKA. Podrobné inštrukcie nájdete v príručke používateľa.

1. Uložte zmeny a zatvorte všetky otvorené súbory a aplikačné programy.
2. Ak je počítač v doku, vyberte ho.
3. Ak je v modulárnej kazete batéria, prejdite na bod 5.

UPOZORNENIE. Ak sa rozhodnete vymeniť batériu s počítačom v úspornom režime alebo režime dlhodobého spánku, máte na jej výmenu 2 minúty. Po 2 minútach sa počítač vypne a všetky neuložené dáta sa stratia.

4. Ak sa jediná batéria v počítači nachádza v kazete na batérie a túto batériu chcete vymeniť, zapojte počítač do elektrickej zásuvky *alebo* uložte dáta jedným z nasledujúcich spôsobov:
 - použite režim odstavenia alebo
 - použite režim dlhodobého spánku.



POZNÁMKA. Ďalšie informácie o režime odstavenia a dlhodobého spánku nájdete v príručke používateľa.

5. Zatvorte obrazovku počítača, prevráťte počítač a vytiahnite batériu.



Obrázok 9 - 8. Odstránenie batérie z kazety na batérie

6. Do kazety na batérie pevne zasuňte novú batériu. Kliknutie naznačuje, že batéria je vložená správne.
7. Podľa toho, v akom režime správy napájania sa počítač nachádza, stlačte tlačidlo napájania, alebo otvorte obrazovku a pokračujte v normálnej práci.

Informácie NOM (Norma Oficial Mexicana - platné iba v Mexiku)

Pre zariadenia popísané v tomto dokumente platia nasledujúce informácie, ktoré sú v súlade s požiadavkami oficiálnych mexických noriem (NOM):

Vývozca:	Dell Computer Corporation One Dell Way Round Rock, TX 78682
Dovozca:	Dell Computer de México, S.A. de C.V. Paseo de la Reforma 2620 - 11° Piso Col. Lomas Altas 11950 México, D.F.
Príjemca zásielky:	Dell Computer de México, S.A. de C.V. al Cuidado de Kuehne & Nagel de México S. de R.l. Avenida Soles No. 55 Col. Peñon de los Baños 15520 México, D.F.
Napájacie napätie:	100 - 240 V AC
Frekvencia:	50 - 60 Hz
Spotreba prúdu (max.):	1,5 A
Výstupné napätie:	20 V DC
Výstupný prúd (max.):	3,5 A

Información para NOM (únicamente para México)

La información siguiente se proporciona en el dispositivo o en los dispositivos descritos en este documento, en cumplimiento con los requisitos de la Norma Oficial Mexicana (NOM):

Exportador:	Dell Computer Corporation One Dell Way Round Rock, TX 78682
Importador:	Dell Computer de México, S.A. de C.V. Paseo de la Reforma 2620 - 11° Piso Col. Lomas Altas 11950 México, D.F.
Embarcar a:	Dell Computer de México, S.A. de C.V. al Cuidado de Kuehne & Nagel de México S. de R.I. Avenida Soles No. 55 Col. Peñon de los Baños 15520 México, D.F.
Tensión alimentación:	100 - 240 V AC
Frecuencia:	50 - 60 Hz
Consumo de corriente (máxima):	1,5 A
Voltaje de salida:	20 V DC
Corriente de salida (máxima):	3,5 A

Potrebujete pomoc?

Spoločnosť Dell poskytuje množstvo nástrojov, ktoré umožnia, aby počítač podával očakávaný výkon. Viac informácií o týchto pomocných nástrojoch nájdete v sekcii „Getting Help“ v on-line príručke používateľa.

Ak máte s počítačom problémy, ktoré vám znemožňujú prístup k on-line príručke používateľa, použite program Dell Diagnostics, pomocou ktorého zistíte príčiny problémov a získate návod na ich vyriešenie. Diagnostické testy sú súčasťou disku *ResourceCD*, ktorý ste dostali spolu s počítačom.



POZNÁMKA. Diagnostické preskúšanie spustíte ešte predtým, ako sa obrátite na technickú podporu Dell. Vďaka diagnostickým testom získate informácie, ktoré môžu byť užitočné pre technickú podporu Dell.

Ak chcete spustiť diagnostické preskúšanie, postupujte nasledovne:

1. Vypnite počítač.
2. Vyberte počítač, ak je práve vložený v doku.
3. Zapnite počítač.
4. Ak chcete získať prístup k ponuke nastavenia systému, stlačte na začiatku programu zavádzania tlačidlo <F2>.



POZNÁMKA. Zapište si aktuálne poradie zavádzania pre prípad, že ho budete chcieť obnoviť po spustení programu Dell Diagnostics.

5. Zvoľte nasledovné poradie zavádzania:



POZNÁMKA. Zavádzať sa môže iba z jednotky CD-ROM, CD-RW alebo DVD-ROM, ktorá je nainštalovaná ako pevná optická jednotka. Zavádzanie nie je možné ani z nasledovných modulov nainštalovaných v modulárnej kazete:

- **prvé zavádzacie zariadenie: disketová jednotka**
- **druhé zavádzacie zariadenie: jednotka CD/DVD/CD-RW**
- **tretie zavádzacie zariadenie: interný pevný disk**

6. Vložte disk *ResourceCD* do jednotky CD-ROM.
7. Vypnite počítač.
8. Zapnite počítač.

Počítač sa zapne a automaticky začne spúšťať program Dell Diagnostics.

9. Po skončení diagnostického programu vyberte z jednotky CD-ROM disk Dell *ResourceCD*.

Ak chcete zmeniť poradie zavádzania, zopakujte kroky 1 až 6 a prispôbte poradie zavádzania svojim potrebám. Reštartujte počítač.

Po spustení diagnostického programu sa na obrazovke objaví logo spoločnosti Dell, za ktorým nasleduje správa, že sa zavádza diagnostický program. Po zavedení diagnostického programu sa objaví ponuka tohto programu **Diagnostics Menu**.

Ak chcete z ponuky vybrať nejakú možnosť, zvýraznite ju a stlačte kláves <Enter>, alebo stlačte kláves, ktorý zodpovedá zvýraznenému písmenu vo vybratej možnosti.

SISTEMSKJE INFORMACIJE

Opombe, svarila in opozorila

V tem vodniku so poleg nekaterih odstavkov besedila ikone. Nekateri deli besedila so natisnjeni krepko, drugi pa ležeče. Gre za opombe, opomine in opozorila, ki so uporabljeni tako:



OPOMBA: V **OPOMBI** so pomembne informacije, ki vam pomagajo bolje izrabiti računalnik.

OPOZORILO: OPOZORILO obvešča o možnih poškodbah strojne opreme ali izgubi podatkov in svetuje, kako se izogniti težavi.



SVARILO: SVARILO svari pred možnimi telesnimi poškodbami in svetuje, kako se jim izogniti.

Informacije v tem dokumentu se lahko spremenijo brez poprejšnje najave.
© 2000 Dell Computer Corporation. Vse pravice pridržane.

Reproduciranje tega dokumenta na kakršen koli način brez pisnega privoljenja podjetja Dell Computer Corporation je strogo prepovedano.

Blagovne znamke, uporabljene v tem besedilu: Logotipi *Dell*, *Latitude*, *AccessDirect* in *DELL E COM* so blagovne znamke podjetja Dell Computer Corporation; *Microsoft* in *Windows* so zaščitene blagovne znamke družbe Microsoft Corporation. *Intel* in *Pentium* sta zaščiteni blagovni znamki družbe Intel Corporation. *Celeron* je blagovna znamka družbe Intel Corporation.

Druge blagovne znamke in tržna imena, uporabljena v tem dokumentu, se nanašajo na lastnike znamk in imen izdelkov ali na njihove izdelke. Podjetje Dell Computer Corporation se odreka kakršnemu koli lastniškemu interesu za blagovne znamke in tržna imena, ki niso njegova.



Dell™ Latitude™ - sistemske informacije

V škatli s pripomočki za prenosni računalnik Dell Latitude je okrnjena papirna dokumentacija. V dokumentu so informacije o prvih korakih z računalnikom, o varnosti in predpisih, ki se nanašajo na Dellov računalnik, ter informacije, kako do drugih Dellovih dokumentov, ki so na voljo.

Drugi dokumenti

Računalniku so bili priloženi ti dokumenti:

- Letak *Prvi koraki*, ki vas korak za korakom vodi skozi vse faze, potrebne za priklop računalnika.



OPOMBA: Letak "Prvi koraki" ni na voljo v vseh področjih sveta.

- *Uporabniški vodnik* je dokument oblike HTML, v katerem so opisane računalnikove zmožnosti, vsebuje pa tudi navodila za namestitve in konfiguracijo gonilnikov in pripomočkov, informacije o namestitvi sistema ter navodila za priklop naprav v konektorje na zadnji strani računalnika. *Uporabniški vodnik* boste našli na trdem disku.

Priloženih je lahko več spodaj navedenih dokumentov:

- Posodobitve dokumentacije, ki vsebujejo opis sprememb računalnika ali programske opreme. Vedno preberite posodobitve *preden*, začnete iskati odgovore v drugi dokumentaciji, saj so v njih pogosto navedene najnovejše informacije.
- Dokumentacija operacijskega sistema, ki je priložena, če ste operacijski sistem naročili pri Deltu.
- Dokumentacija dodatne strojne ali programske opreme, kupljene poleg računalnika. V njej so informacije, potrebne za namestitve teh dodatkov v Dellov računalnik in njihovo konfiguracijo.

Dokumenti v spletu

Zadnje različice dokumentov na vašem trdem disku in druge informacije za odpravljanje težav so na spletnem mestu <http://support.dell.com>.



Varnost

Če želite zavarovati računalnik in sebe pred možnimi poškodbami, upoštevajte ta varnostna pravila.

Pri uporabi računalnika upoštevajte ta varnostna pravila:

- Med uporabo prenosnega računalnika Latitude naj ta s spodnjim delom ne bo naslonjen na golo kožo. Po daljšem obratovanju se lahko dno računalnika segreje. Daljši stik z vročo površino lahko povzroči neprijeten občutek ali celo opekline.
- Računalnika ne poskušajte popravljati sami. Vedno skrbno sledite namestitvenim navodilom.
- Akumulatorske baterije ne prenašajte v žepu, torbici ali drugačnem nosilcu, kjer lahko pride v stik s kovinskimi predmeti (npr. avtomobilskimi ključi), ki lahko povzročijo kratek stik. Pri tem steče velik tok, ki lahko povzroči izredno visoke temperature, seveda pa tudi opekline.
- Prepričajte se, da nič ne leži na napajalnikovem kablu. Kabel ne sme biti postavljen tako, da bi ga bilo mogoče pohoditi ali pa se spotakniti obenj.
- Pri uporabi napajalnika za polnjenje baterije ali napajanje računalnika naj bo ta v zračenem prostoru, npr. na mizi ali pa na tleh. Ne pokrivajte napajalnika s papirji ali drugimi predmeti, ki lahko zmanjšajo učinkovitost hlajenja. Prav tako ga ne uporabljajte v kovčku.
- Ne uporabljajte računalnika v vlažnih prostorih, npr. poleg kopalne kadi, umivalnika, plavalnega bazena ali v vlažni kleti.
- Ne potiskajte predmetov v zračnike ali druge odprtine v računalniku. Tako bi lahko prišlo do kratkega stika med notranjimi komponentami, zaradi česar lahko računalnik zagori.
- Računalnik uporabljajte samo z odobrenim napajalnikom Dell PA-6. Če uporabljate drugačen napajalnik, se izpostavljate požarni nevarnosti.
- Računalnik uporabljajte samo z odobrenimi Dellovimi baterijskimi moduli. Če uporabljate drugačne module, se izpostavljate požarni nevarnosti ali nevarnosti eksplozije.
- Možnost električnega udara preprečite tako, da vključite napajalnik in napajalne kable perifernih naprav v pravilno ozemljene vire napajanja. Kabli so opremljeni s trolinimi vtikači, ki zagotavljajo ustrezno ozemljitev. Ne uporabljajte razdelilcev brez ozemljitve. S kabla ne odstranjujte ozemljitvenega kontakta. Če morate uporabiti podaljšek, uporabite takšnega, ki ima kabel s tremi vodniki in pravilno ozemljeno vtičnico.
- Če z napajalnikom uporabljate podaljšek, preverite, ali vsota tokov (v amperih), ki jih trošijo naprave, priključene nanj, ne presega dovoljene tokovne obremenitve podaljška.

- Če želite prekiniti računalnikovo napajanje, ga izklopite, odstranite akumulatorsko baterijo in izključite napajalnik iz vtičnice.
- Če je v računalniku integrirani modem (PC Card) ali če ste ga dodali sami, morate z njim uporabljati kabel z najmanjšim premerom žice 0,4 mm ali 26 American wire gauge (AWG) in modularno vtičnico RJ-11, ki ustreza predpisom FCC.
- Če je v računalniku integrirani modem (PC Card) ali če ste ga dodali sami, izključite njegov kabel iz telefonskega omrežja, če se približuje električna nevihta. Tako se boste izognili tveganju zaradi električnega sunka prek telefonskega voda zaradi strele.
- Če se želite zaščititi pred možnostjo električnega sunka, med električno nevihto ne priklaplajte ali izklaplajte kablov niti na izdelku ne opravljajte vzdrževalnih del.
- Med normalnim delovanjem se lahko kartice PC Card zelo segrejejo. Po daljšem obratovanju jih odstranjujte pazljivo.
- Ne odlagajte računalnikovih modulov z litijevo-ionskimi akumulatorskimi baterijami skupaj z drugimi gospodinjstvi odpadki niti jih ne sežigajte. Baterije lahko v stiku z ognjem eksplodirajo. Izrabljene baterije odložite v skladu z navodili izdelovalca ali pa za navodila vprašajte krajevno podjetje za odlaganje in odstranjevanje odpadkov.
- Računalnik čistite z mehko, vlažno krpo. Ne uporabljajte tekočih ali aerosolnih čistil, ki lahko vsebujejo vnetljive snovi.

Priprave za delo v notranjosti računalnika

Pri posegih v notranjost računalnika upoštevajte ta varnostna navodila.

OPOMIN: V notranjost računalnika naj bi posegali samo pri vgradnji pomnilniških modulov.

OPOMIN: Po izklapljanju računalnika počakajte 5 sekund in šele nato odklopite napravo ali odstranite pomnilniški modul. Tako boste preprečili morebitne poškodbe matične plošče.



OPOMBA: Popolna navodila so v uporabniškem priročniku.

- Izklopite računalnik in vse z njim povezane periferne naprave.
- Izključite računalnik in vse periferne naprave iz električnega omrežja. Tako boste zmanjšali možnost poškodbe ali električnega sunka.
- Če je računalnik združen s postajo, ga razdružite.
- Iz računalnika odklopite vse periferne naprave, med katere sodijo tudi telefonske ali telekomunikacijske žice.
- Iz baterijskega prostora odstranite glavno baterijo. Če je v razširitvenem prostoru pomožna baterija, jo prav tako odstranite.
- Ozemljite se tako, da se dotaknete gole kovinske površine na računalnikovi vhodno/izhodni plošči (na zadnji strani računalnika).
- Med delom se večkrat dotaknite vhodno/izhodne plošče in se tako razelektrite statične elektrike, ki bi lahko poškodovale notranje komponente.

Splošna pravila EMC

- Oklopljeni signalni kabli: Uporaba oklopljenih kablov zagotavlja skladnost z zahtevami klasifikacij EMC za zeleno okolje. Če potrebujete vzporedni kabel za tiskalnik, ga lahko dobite pri podjetju Dell. Če želite, lahko naročite kabel na spletnem mestu podjetja Dell na naslovu <http://www.dell.com>.
- Zaščita pred elektrostatično razelektritvijo: Statična elektrika lahko poškoduje elektronske komponente v računalniku. Poškodbe elektronskih komponent računalnika preprečite tako, da se razelektrite statične elektrike, ki se je nabrala na površini vašega telesa. To morate storiti, preden se dotaknete računalnikovih elektronskih delov, npr. pomnilniškega modula. Razelektrite se tako, da se dotaknete kovinske površine na računalnikovi vhodno/izhodni plošči.
- Elektromagnetna motnja (EMI) je vsak signal ali oddajanje, ki seva v prostoru ali potuje po napajalnih ali signalnih vodih in ogroža delovanje radijske navigacije ali drugih varnostnih storitev ali resno pači, moti ali periodično prekinja radijsko komunikacijsko storitev, za katero ima njen nosilec dovoljenje. Delov računalnik je načrtovan tako, da ustreza vsem zahtevam o elektromagnetnih motnjah. Spremembe ali modifikacije, ki jih ne izrecno odobri Dell, lahko izničijo vašo pravico do uporabe opreme. Dodatne informacije o pravilih uporabe računalnika so na voljo v spletnem *uporabniškem priročniku*.

Prvi koraki

Priprava računalnika za delo:

1. Odstranite embalažo s škatle s pripomočki (glejte sliko 10-1).
2. Odložite pripomočke, ki jih boste potrebovali pri pripravi računalnika za delo.

V škatli s pripomočki je tudi uporabniška dokumentacija ter morebitna dodatna programska in strojna oprema (npr. kartice PC Card, pogoni, akumulatorske baterije), ki ste jo naročili.

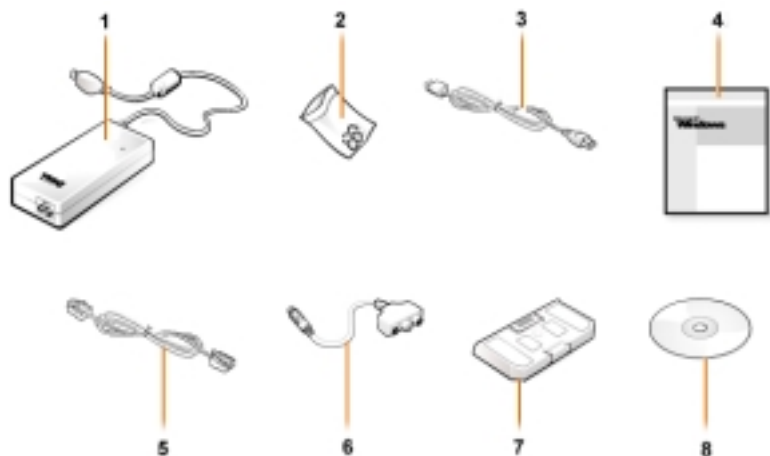

Slika 10-1. Vsebina škatle s pripomočki

1	Napajalnik	5	Kabel za izbirni modem
2	Kapice za sledno paličico	6	Kabel za TV/digitalno avdio kartico
3	Napajalnikov vhodni kabel	7	Potovalni modul
4	Dokumentacija operacijskega sistema	8	<i>ResourceCD</i>

Priklapljanje napajalnika



Slika 10-2. Priklapljanje napajalnika

Vklapljanje računalnika

Računalnik vklopite tako, da dvignete zaslon in pritisnete gumb za vklop (glej slike 10-3).



OPOMBA: Ne združite računalnika s postajo, dokler ga niste vsaj enkrat vklopili in izklopili.



Slika 10-3. Vklapljanje računalnika

Komponente računalnika

Na slikah 10-4, 10-5, 10-6 in 10-7 so prikazana mesta računalnikovih komponent.

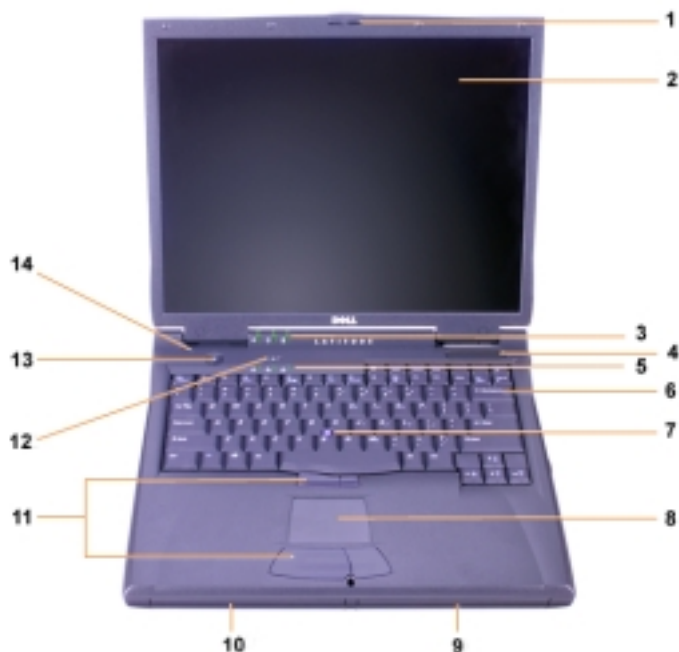

Slika 10-4. Pogled od spredaj

1	Zapah zaslona	8	Drsna ploščica
2	Zaslon	9	Baterija
3	Sistemske statusne lučke	10	Večnamensko razširitveno mesto
4	Zračnik	11	Gumbi sledne paličice in drsne ploščice
5	Statusne lučke za tipkovnico	12	Tipka Dell AccessDirect™
6	Tipkovnica	13	Gumb za vklop in izklop
7	Sledna paličica	14	Notranji mikrofoni

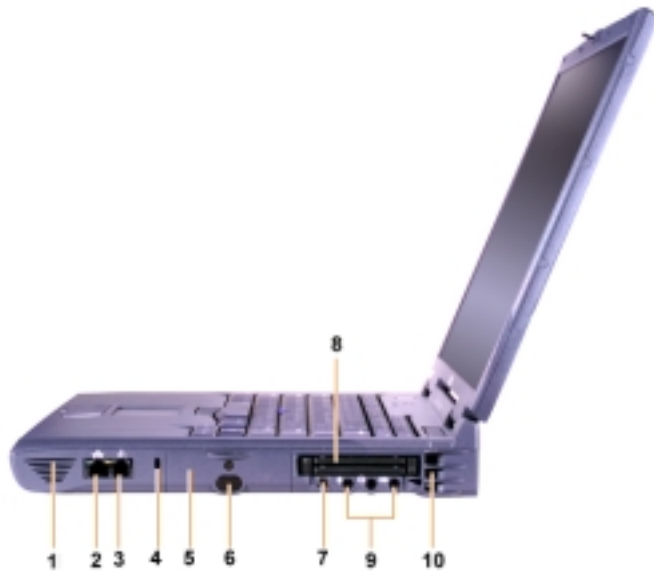

Slika 10-5. Pogled z desne

1	Zvočnik	6	IR senzor
2	Izbirni omrežni konektor	7	IEEE 1394 konektor
3	Konektor za izbirni modem	8	Reže PC Card
4	Reža za varnostni kabel	9	Audio priključki
5	Prostor za trdi disk	10	Zračnik

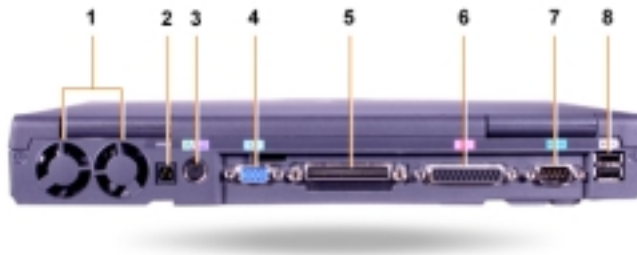

Slika 10-6. Pogled od zadaj

1	Ventilatorji	5	Konektor za združitevno postajo
2	Konektor za napajalnik	6	Vzporedni konektor
3	PS/2 konektor (za miško, tipkovnico ali številčno tipkovnico)	7	Zaporedni konektor
4	Video-konektor	8	Konektorji USB



Slika 10-7. Pogled z leve

1	Jeziček za odstranitev optičnega pogona	4	Reža za varnostni kabel
2	Optični pogon	5	Zvočnik
3	Konektor S-video in TV-out		

Menjava glavne baterije



SVARILO: Če uporabljate napačno vrsto akumulatorskih baterij, se izpostavljate požarni nevarnosti ali nevarnosti eksplozije. Baterijo nadomestite z enako ali enakovredno, ki jo kupite pri Dellu. Akumulatorsko baterijo vašega računalnika lahko uporabite v vseh računalnikih družine Latitude C-Family, *razen* v računalnikih Latitude CS ali CSx. Ne poskušajte uporabiti baterije v računalnikih CS ali CSx in ne uporabljajte baterij teh računalnikov v svojem.

OPOZORILO: Ne zamenjajte baterije med delovanjem računalnika, če ta ni priključen na električno omrežje ali če v njem ni druge baterije. V nasprotnem primeru boste izgubili podatke.

OPOZORILO: V računalniku uporabljajte samo litijeve ionske baterije. Računalnik ne podpira nikelj-kovinsko-hidridnih (NiMH) baterij.

Preden namestite novo baterijo, preverite njeno napolnjenost tako, da pritisnete gumb za preskus baterije. Merilni instrument baterije ne bo zasvetil, če je ta popolnoma izpraznjena.

Če želite zamenjati baterijo v prostoru za baterije, storite tole:



OPOMBA: Popolna navodila so v uporabniškem priročniku.

1. Shranite delo in zaprite vse odprte datoteke in aplikacije.
2. Če je računalnik združen s postajo, ga razdružite.
3. Če je v razširitvenem prostoru baterija, pojdite na 5. korak.

OPOZORILO: Če nameravate zamenjati baterijo, medtem ko je računalnik v stanju pripravljenosti ali mirovanja, storite to prej kot v dveh minutah. Po dveh minutah se bo računalnik ugasnil in izgubili boste vse neshranjene podatke.

4. Če je v računalniku samo baterija v baterijskem prostoru in je to baterija, ki jo želite zamenjati, ga priključite v električno omrežje *ali* ohranite podatke na enega od teh načinov:
 - Uporabite način začasne zaustavitve.
 - Uporabite način mirovanja.



OPOMBA: Če želite več informacij o načinih začasne zaustavitve in mirovanja, preberite uporabniški vodnik.

5. Zaprite zaslon računalnika, obrnite računalnik in odstranite baterijo.



Slika 10-8. Odstranjevanje baterije iz baterijskega prostora

6. Vstavite novo baterijo v baterijski prostor. Ko bo baterija pravilno sedla v ležišče, se bo zaslišal klik.
7. Glede na to, v katerem načinu upravljanja porabe je računalnik, obnovite njegovo delovanje s pritiskom gumba za vklop ali tako, da odprete zaslon.

Informacije NOM (samo za Mehiko)

Informacije, navedene na napravah, opisanih v tem dokumentu, ustrezajo zahtevam uradnih mehiških standardov (NOM):

Izvoznik:	Dell Computer Corporation One Dell Way Round Rock, TX 78682
Uvoznik:	Dell Computer de México, S.A. de C.V. Paseo de la Reforma 2620 - 11° Piso Col. Lomas Altas 11950 México, D.F.
Poslati na naslov:	Dell Computer de México, S.A. de C.V. al Cuidado de Kuehne & Nagel de México S. de R.I. Avenida Soles No. 55 Col. Peñon de los Baños 15520 México, D.F.
Obratovalna napetost:	100-240 V izmenične napetosti
Frekvenca:	50-60 Hz
Poraba toka (največ):	1,5 A
Izhodna napetost	20 VDC
Izhodni tok (največ):	3,5 A

Información para NOM (únicamente para México)

La información siguiente se proporciona en el dispositivo o en los dispositivos descritos en este documento, en cumplimiento con los requisitos de la Norma Oficial Mexicana (NOM):

Exportador:	Dell Computer Corporation One Dell Way Round Rock, TX 78682
Importador:	Dell Computer de México, S.A. de C.V. Paseo de la Reforma 2620 - 11° Piso Col. Lomas Altas 11950 México, D.F.
Embarcar a:	Dell Computer de México, S.A. de C.V. al Cuidado de Kuehne & Nagel de México S. de R.L. Avenida Soles No. 55 Col. Peñon de los Baños 15520 México, D.F.
Tensión alimentación:	100-240 VAC
Frecuencia:	50-60 Hz
Consumo de corriente (máxima):	1,5 A
Voltaje de salida:	20 VDC
Corriente de salida (máxima):	3,5 A

Kako do pomoči

Če računalnik ne deluje tako, kot pričakujete, so vam na voljo številna Dellova orodja. Popolna navodila za uporabo orodij so v *uporabniškem priročniku*.

Če imate težave z računalnikom in ne tako nimate dostopa do elektronskega *uporabniškega priročnika*, uporabite program Dell Diagnostics, s katerim boste lahko ugotovili vzrok težave in jo tako odpravili. Programi za diagnostiko so na CD-ju *ResourceCD*, ki je priložen računalniku.



OPOMBA: Programe za diagnostiko zaženite, še preden pokličete Dellovo tehnično podporo. Morda boste pri klicu potrebovali rezultate diagnostičnih preizkusov.

Programi za diagnostiko zaženete tako:

1. Izklopite računalnik.
2. Če je računalnik združen s postajo, ga razdružite.
3. Vklopite računalnik.
4. Na začetku zagonske sekvence pritisnite <F2>. Prikazal se bo meni "System Setup".



OPOMBA: Zapišite si zagonsko sekvenco, če jo boste želeli obnoviti po zagonu orodja Dell Diagnostics.

5. Izberite zagonsko sekvenco:



OPOMBA: Računalnik lahko zaženete le s CD-ROM ali CD-RW pogona oz. DVD-ROM pogona, ki je nameščen kot optični pogon. Računalnika ne morete zagnati iz enega od teh modulov v modularnem prostoru.

- **Prva zagonska naprava: disketna enota**
- **Druga zagonska naprava: pogon CD/DVD/CD-RW**
- **Tretja zagonska naprava: notranji trdi disk**

6. Vstavite CD *ResourceCD* v pogon CD-ROM.
7. Izklopite računalnik.
8. Vklopite računalnik.

Sistem se bo ponovno zagnal in začel izvajati diagnostične preizkuse Dell Diagnostics.

9. Ko končate delo s programi za diagnostiko, odstranite Dellov *ResourceCD* iz pogona CD-ROM.

Če želite spremeniti zagonsko sekvenco, ponovite korake od 1 do 6, pri tem pa prilagodite zaporedje svojim potrebam. Nato ponovno zaženite računalnik.

Ko zaženete diagnostično orodje, se prikaže Dellov pozdravni zaslon, ki mu sledi sporočilo, da se nalaga diagnostični program. Po nalaganju se prikaže meni **Diagnostics**.

Če želite izbrati možnost s tega menija, jo označite in pritisnite <Enter> ali pa pritisnite tipko, ki ustreza poudarjeni črki v oznaki možnosti.

Dell™ Latitude™

SYSTEM INFORMATION

www.dell.com
support.dell.com



Viktigt, Obs och Varning

I den här handboken kan ett textblock åtföljas av en ikon och fet eller kursiv text. Dessa textblock är viktig information, kommentarer och varningar enligt följande:



VIKTIGT! Detta textblock innehåller viktig information som hjälper dig att använda datorsystemet bättre.

OBS! Detta textblock innehåller information om potentiell skada på maskinvaran eller dataförlust, samt hur du undviker detta.



WARNING! Detta textblock innehåller information om risker för potentiell kroppsskada samt hur du förhindrar detta.

Informationen i detta dokument kan förändras utan föregående meddelande.

© 2000 Dell Computer Corporation. Med ensamrätt.

All form av reproduktion är förbjuden utan skriftligt tillstånd från Dell Computer Corporation.

Varumärken som används i denna text: *Dell*, *Latitude*, *AccessDirect* och *logotypen DELL E COM* är varumärken som tillhör Dell Computer Corporation. *Microsoft* och *Windows* är registrerade varumärken som tillhör Microsoft Corporation. *Intel* och *Pentium* är registrerade varumärken och *celeron* är ett varumärke som tillhör Intel Corporation.

Referenser till övriga varumärken och varunamn som förekommer i detta dokument kan antingen gälla respektive företag som har rättigheterna till dem, eller själva produkten. Dell Computer Corporation avsäger sig allt ägarintresse gällande varumärken och varunamn utöver sina egna.



Dell™ Latitude™ – Systeminformation

Tillbehörslådan till din bärbara Dell Latitude-dator innehåller en reducerad uppsättning pappersdokumentation. Det här dokumentet innehåller information om hur du kommer igång, säkerhet och regler för din Dell-dator samt information om övriga Dell-dokument som finns tillgängliga och hur du erhåller dem.

Övriga tillgängliga dokument

Följande dokument levereras med din dator:

- Broschyren *Komma igång* som innehåller stegvisa instruktioner för hur du ansluter datorn.
VIKTIGT! Broschyren Komma igång finns inte för alla regioner.
- *Användarhandboken*, som finns som ett HTML-dokument, innehåller beskrivningar av datorns funktioner, instruktioner om hur du installerar och konfigurerar drivrutiner och verktyg, information om datorns installationsprogram och instruktioner om hur du kopplar enheter till kontakterna på datorns baksida. *Användarhandboken* finns på hårddisken.



Du kan även ha ett eller flera av följande dokument:

- Dokumentationsuppdateringar som ibland levereras med datorn för att beskriva ändringar i datorn eller i programvaran. Läs alltid dessa uppdateringar *innan* du läser någon annan dokumentation eftersom uppdateringarna ofta innehåller den senaste informationen.
- Dokumentation till operativsystemet, som följer med om du har beställt operativsystemet från Dell.
- Dokumentation till eventuella program eller enheter som du har köpt utöver datorn. Den här dokumentationen innehåller information som du behöver för att konfigurera och installera dessa program eller enheter på din Dell-dator.

Dokument på webben

Du kan hämta de senaste versionerna av dokumenten som finns på hårddisken samt annan felsökningsinformation från webbplatsen <http://support.dell.com>.



Säkerhetsanvisningar

Använd följande säkerhetsföreskrifter för att skydda datorn från skada och för att skydda dig själv.

Följ följande säkerhetsföreskrifter när du använder datorn:

- Placera inte din bärbara Latitude-dator direkt på bar hud när du arbetar med den. Om du arbetar länge kan den bli ganska varm. Om huden långvarigt är i kontakt med datorn kan det leda till obehag eller till slut brännskador.
- Utför inget underhåll på datorn på egen hand. Följ alltid installationsanvisningarna noggrant.
- Bär inte batteripaketet i fickan, väskan eller någon annan behållare där metallföremål (exempelvis bilnycklar) kan kortsluta batterikontakterna. Det kraftiga strömflödet som detta kan ge upphov till kan orsaka mycket höga temperaturer och resultera i brännskador.
- Se till att det inte ligger föremål på adapterkabeln och att kabeln har placerats så att ingen snubblar eller kliver på den.
- Placera nätadaptern på en ventilerad plats, exempelvis på ett skrivbord eller på golvet, när du använder den för att starta datorn eller ladda batteriet. Täck inte över nätadaptern med papper eller andra föremål som kan förhindra kylningen. Använd inte nätadaptern inuti en bärväska.
- Använd inte datorn i våtutrymmen, t ex i närheten av ett badkar, en diskbänk, en simbassäng eller i en våt källare.
- För inte in objekt i luftventilerna eller andra öppningar i datorn. Om du gör det kan den börja brinna eller avge en elektrisk stöt på grund av kortslutning inuti den.
- Använd endast nätadaptern Dell PA-6, som är godkänd för den här datorn. Om du använder en annan nätadapter kan brandrisk uppstå.
- Använd endast batterimoduler från Dell som är godkända för den här datorn. Om du använder andra typer kan det finnas risk för brand eller explosion.
- Du undviker elektriska stötar genom att ansluta nätadaptern och strömkablar för kringutrustning till korrekt jordade strömkällor. Dessa kablar är utrustade med trestiftskontakter för att säkerställa korrekt jordning. Använd inte adapterkontakter och ta inte bort jordningsstiftet från en kabel. Om du måste använda en förlängningssladd använder du en tretrådig kabel med korrekt jordade kontakter.
- Om du använder en förlängningssladd med nätadaptern kontrollerar du att det totala amperevärdet (A) på de produkter som är anslutna till förlängningssladden inte överstiger förlängningssladdens amperevärde.
- Du bryter strömmen till datorn genom att stänga av datorn, ta bort batteriet och ta bort nätadaptern från eluttaget.

- Om datorn innehåller ett inbyggt modem eller tillvalsmodem (PC Card), bör den modemspladd som används vara tillverkad med en minsta kabeltjocklek på 26 AWG och en RJ-11 modulär kontakt som uppfyller FCC-kraven.
- Om datorn innehåller ett inbyggt modem eller tillvalsmodem (PC Card), bör du dra ut modemspladden vid åska för att undvika risken för elektriska stötar via telefonlinjen på grund av blixtnedslag.
- Du undviker risken att råka ut för en elektrisk stöt genom att inte ansluta eller koppla bort kablar eller utföra underhåll eller omkonfiguration under åskväder.
- PC Card-kort kan bli mycket varma vid normal användning. Var försiktig när du tar bort PC Card-kort efter kontinuerlig användning.
- Släng inte datorns litium-jon-batterier med hushållssoporna eller i någon brasa. De kan explodera. Kassera använda batterier enligt tillverkarens anvisningar eller kontakta miljö- och hälsoskyddskontoret där du bor för att få information.
- Rengör datorn med en mjuk trasa som fuktats med vatten i stället för med flytande rengöringsmedel eller medel som innehåller aerosol, vilka kan innehålla lättantändliga ämnen.

Förberedelser för att arbeta inuti datorn

Läs följande säkerhetsföreskrifter när du arbetar inuti datorn.

OBS! Den enda gång du ska öppna höljet på datorn är när du installerar minnesmoduler.

OBS! Vänta i fem sekunder efter det att du har stängt av datorn innan du kopplar ur någon enhet eller tar bort en minnesmodul för att förhindra eventuella skador på systemkortet.



VIKTIGT! Mer information finns i Användarhandboken.

- Stäng av datorn och alla anslutna yttre enheter.
- Koppla ur datorn och alla anslutna yttre enheter från strömuttag, så minimeras risken för personsador och stötar.
- Om datorn är dockad frigör du den.
- Koppla ur alla yttre enheter som är anslutna till datorn, inklusive telefon- eller telekommunikationsledningar.
- Ta bort huvudbatteriet från batterifacket och, om detta behövs, det sekundära batteriet från modulfacket.
- Jorda dig själv genom att röra vid en omålad metallyta på I/O-panelen baktill på datorn.
- Medan du arbetar inuti datorn bör du regelbundet röra vid en I/O-kontakt för att ta bort eventuell statisk elektricitet som din kropp kan ha ackumulerat. Statisk elektricitet kan skada interna komponenter i datorn.

Allmänna EMC-riktlinjer

- Avskärmade signalkablar: Genom att använda avskärmade kablar säkerställer du att rätt EMC-klassificering bibehålls för den avsedda miljön. Du kan erhålla en kabel för parallellskrivare från Dell. Om du vill kan du beställa en kabel från Dell på webbplatsen <http://www.dell.com>.
- Skydd mot elektrostatisk urladdning: Statisk elektricitet kan skada elektroniska komponenter i datorn. Om du vill förhindra det bör du jorda dig på något sätt innan du rör vid datorns elektroniska komponenter, t ex en minnesmodul. Det gör du genom att röra vid en omålad metallyta på datorns I/O-panel.
- EMI (elektromagnetisk interferens) är alla signaler eller all strålning som strålar i fritt utrymme eller som leds längs ström- eller signalledningar och som stör funktionerna hos radionavigering eller andra säkerhetstjänster eller som allvarligt försämrar, förhindrar eller upprepade gånger avbryter en licensierad radiokommunikationstjänst. Din Dell-dator har utformats för att överensstämma med gällande regler avseende EMI. Ändringar eller modifieringar som inte uttryckligen godkänts av Dell kan leda till att du mister din rätt att använda utrustningen. Ytterligare regelinformation beträffande datorn finns i *Användarhandboken* online.

Komma igång

Så här installerar du datorn:

1. Packa upp tillbehörlådan (se figur 11-1).
2. Lägg innehållet i tillbehörlådan åt sidan. Det behöver du för att slutföra installationen senare.

Tillbehörlådan innehåller även användardokumentation och eventuell programvara eller ytterligare maskinvara (t ex PC Card-kort, drivrutiner eller batterier) som du har beställt.

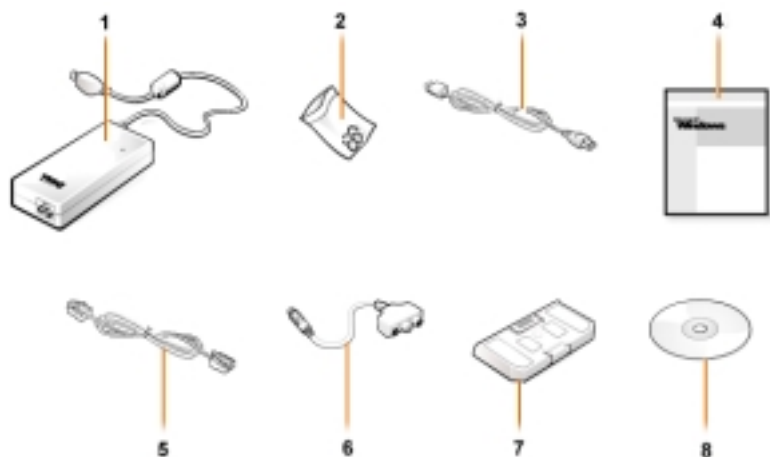

Figur 11-1. Innehåll i tillbehörlådan

1	Nätadapter	5	Kabel för modem (tillval)
2	Styrspakslock	6	Adapterkabel för TV/digitalt ljud
3	Nätadapterns strömkabel	7	Resemodul
4	Dokumentation till operativsystemet	8	<i>ResourceCD</i>

Ansluta nätadaptern



Figur 11-2. Ansluta nätadaptern

Starta datorn

Starta datorn genom att öppna datorns bildskärm och trycka på strömbrytaren (se figur 11-3).



VIKTIGT! Docka inte datorn förrän den har startats och stängts av minst en gång.



Figur 11-3. Starta datorn

Datorkomponenter

Figurena 11-4, 11-5, 11-6 och 11-7 visar var datorns komponenter sitter.

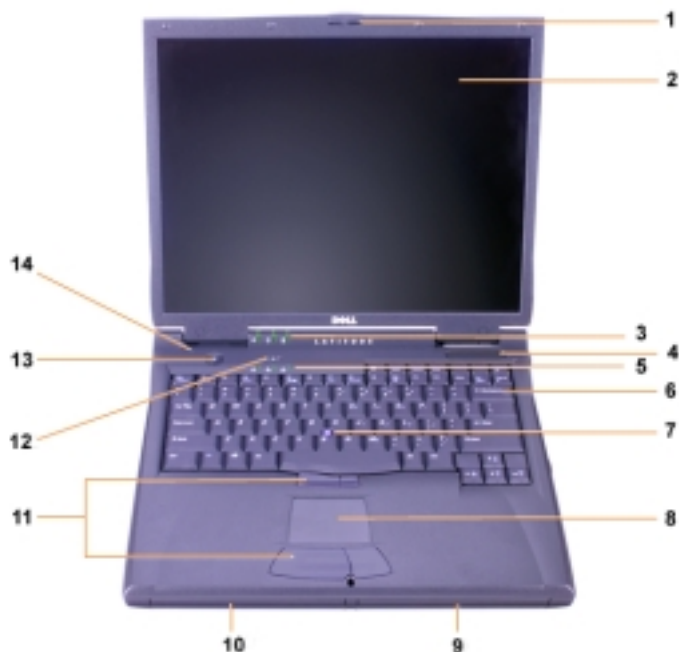

Figur 11-4. Framifrån

1	Bildskärmslås	8	Touchpad
2	Bildskärm	9	Batteri
3	Systemstatuslampor	10	Modulfack
4	Luftintag	11	Knappar för styrspek och touchpad
5	Statuslampor för tangentbord	12	Tangenten Dell AccessDirect™
6	Tangentbord	13	Strömknapp
7	Styrspek	14	Inbyggd mikrofon

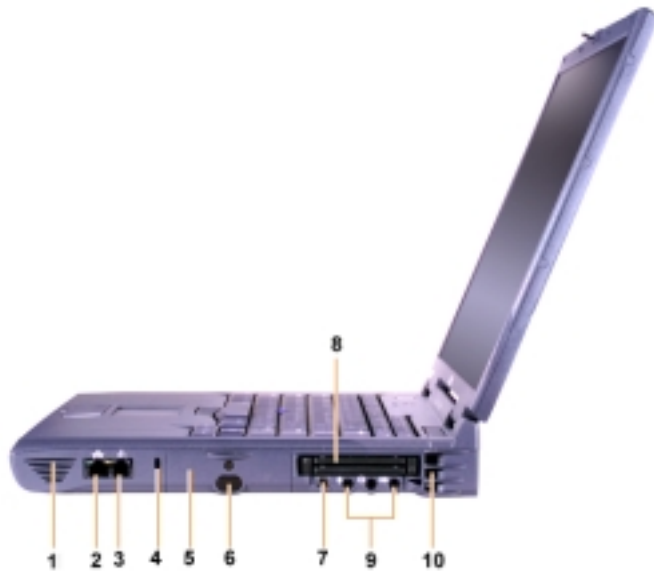

Figur 11-5. Från höger

1	Högtalare	6	IR-sensor
2	Nätverkskontakt (tillval)	7	IEEE 1394-kontakt
3	Modemkontakt (tillval)	8	PC Card-kortplatser
4	Plats för säkerhetskabel	9	Ljuduttag
5	Hårddiskfack	10	Luftintag

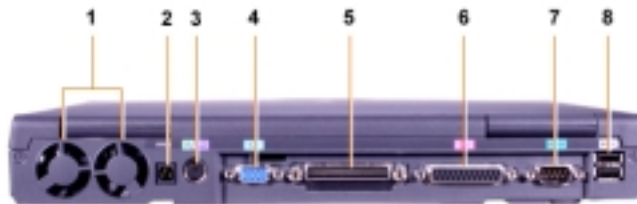

Figur 11-6. Bakifrån

1 Fläktar	5 Dockningskontakt
2 Nätkontakt	6 Parallellkontakt
3 PS/2-kontakt (för mus, tangentbord och numeriskt tangentbord)	7 Seriekontakt
4 Videokontakt	8 USB-kontakter



Figur 11-7. Från vänster

-
- | | | | |
|---|--------------------------------|---|--------------------------|
| 1 | Dragflik för fast optisk enhet | 4 | Plats för säkerhetskabel |
| 2 | Fast optisk enhet | 5 | Högtalare |
| 3 | TV-utkontakt för S-video | | |
-

Ersätta huvudbatteriet



WARNING! Om du använder fel typ av batteri kan det finnas risk för brand eller explosion. Ersätt batteriet endast med samma eller motsvarande typ som du har köpt från Dell. Du kan använda datorns batteri i alla Latitude C-datorer utom Latitude CS och CSx. Försök inte att använda batteriet i CS eller CSx, och använd inte ett batteri från dessa datorer i din dator.

OBS! Om du vill undvika förlust av data bör du inte byta batteri medan datorn är påslagen, om inte datorn är ansluten till ett eluttag eller om ett andra batteri är installerat.

OBS! Använd endast litium-jon-batterier i datorn. Datorn fungerar inte med nickel-metall-hydrid-batterier (NiMH).

Innan du installerar ett nytt batteri bör du kontrollera batteriets laddning genom att trycka på batteritestknappen. Batterimätaren lyser inte om batteriet är helt tomt.

Så här byter du ut ett batteri i batterifacket:



VIKTIGT! Fullständiga anvisningar finns i Användarhandboken.

1. Spara allt arbete, stäng alla filer och avsluta alla program.
2. Om datorn är dockad frigör du den.
3. Om modulfacket innehåller ett batteri går du till steg 5.

OBS! Om du väljer att byta ut batteriet med datorn i standby- eller viloläge har du upp till 2 minuter på dig att byta batteri. Efter 2 minuter stängs datorn av och du förlorar eventuella data som du inte har sparat.

4. Om det batteri som du vill byta ut är det enda batteriet i batterifacket bör du ansluta datorn till ett eluttag *eller* spara dina data på något av följande sätt.

- Använda uppehållsläge.
- Använda viloläge.



VIKTIGT! Mer information om uppehålls- och vilolägen finns i Användarhandboken.

5. Fäll ned datorns bildskärm, vänd upp och ned på datorn och ta ur batteriet.



Figur 11-8. Ta bort batteriet från batterifacket

6. Sätt i det nya batteriet i batterifacket. Det ska höras ett klick när batteriet sitter rätt.
7. Beroende på vilket strömsparläge som datorn befinner sig i trycker du på strömknappen eller öppnar bildskärmen för att återgå till normal användning.

NOM Information (endast Mexico)

The following information is provided on the device(s) described in this document in compliance with the requirements of the official Mexican standards (NOM):

Exporter:	Dell Computer Corporation One Dell Way Round Rock, TX 78682
Importer:	Dell Computer de México, S.A. de C.V. Paseo de la Reforma 2620 - 11° Piso Col. Lomas Altas 11950 México, D.F.
Ship to:	Dell Computer de México, S.A. de C.V. al Cuidado de Kuehne & Nagel de México S. de R.I. Avenida Soles No. 55 Col. Peñon de los Baños 15520 México, D.F.
Supply voltage:	100-240 VAC
Frequency:	50-60 Hz
Current consumption (maximum):	1,5 A
Output voltage	20 VDC
Output current (maximum)	3,5 A

Información para NOM (únicamente para México)

La información siguiente se proporciona en el dispositivo o en los dispositivos descritos en este documento, en cumplimiento con los requisitos de la Norma Oficial Mexicana (NOM):

Exportador:	Dell Computer Corporation One Dell Way Round Rock, TX 78682
Importador:	Dell Computer de México, S.A. de C.V. Paseo de la Reforma 2620 - 11° Piso Col. Lomas Altas 11950 México, D.F.
Embarcar a:	Dell Computer de México, S.A. de C.V. al Cuidado de Kuehne & Nagel de México S. de R.l. Avenida Soles No. 55 Col. Peñon de los Baños 15520 México, D.F.
Tensión alimentación:	100-240 VAC
Frecuencia:	50-60 Hz
Consumo de corriente (máxima):	1,5 A
Voltaje de salida:	20 VDC
Corriente de salida (máxima):	3,5 A

Få hjälp

Dell tillhandahåller ett antal olika verktyg till hjälp om datorn inte fungerar som förväntat. Information om dessa verktyg finns i *Användarhandboken*.

Om du har problem med datorn och inte kan komma åt *Användarhandboken* online använder du Dell Diagnostics för att fastställa orsaken till problemet och hitta en lösning. Felsökningsprogrammet finns på den *ResourceCD* som levererades med datorn.



VIKTIGT! Kör felsökningsprogrammet innan du kontaktar Dells tekniska support eftersom testerna innehåller information som du behöver när du ringer.

Så här startar du felsökningsprogrammet:

1. Stäng av datorn.
2. Frigör datorn om den är dockad.
3. Starta datorn.
4. Tryck på <F2> i början på startrutinen för att komma till datorns systeminställningsmeny.



VIKTIGT! Anteckna den aktuella startsekvensen om du skulle vilja återställa den när du har kört Dell Diagnostics.

5. Välj följande startsekvens.



VIKTIGT! Du kan endast starta från en CD-ROM-, CD-RW- eller DVD-ROM-enhet som har installerats som en fast optisk enhet. Du kan inte starta från någon av dessa moduler om de har installerats i modulfacket.

- **Första startenhet: Diskettenhet**
 - **Andra startenhet: CD-/DVD-/CD-RW-enhet**
 - **Tredje startenhet: Intern hårddisk**
6. Sätt in *ResourceCD* i CD-ROM-enheten.
 7. Stäng av datorn.
 8. Starta datorn.
Datorn startas och börjar automatiskt köra Dell Diagnostics.
 9. När du har kört färdigt felsökningsprogrammet tar du bort *ResourceCD* från CD-ROM-enheten.

Om du vill ändra startsekvensen upprepar du steg 1 till 6 och anpassar startsekvensen så att den passar dina behov. Starta sedan om datorn.

När du startar felsökningsprogrammet visas skärmbilden med Dell-logotypen, följt av ett meddelande som talar om att felsökningsprogrammet laddas. När felsökningsprogrammet har laddats visas **felsökningsmenyn**.

Om du vill välja ett alternativ på den här menyn markerar du alternativet och trycker på <Enter>, eller trycker på den tangent som motsvarar den markerade bokstaven i det alternativ som du har valt.

Dell™ Latitude™

מידע על מערכת

www.dell.com
support.dell.com



הערות, התראות ואזהרות

במדריך כולו, ייתכן וגושי טקסט ילוו עם סמל ויודפסו בסוג גופן מודגש או נטוי. גושים אלה הם הערות, הודעות ואזהרות, והשימוש בהם הוא כלהלן:

הערה: 'הערה' מצביעה על מידע חשוב שיעזור לך להשתמש באופן טוב יותר במערכת המחשב שלך



התראה: 'התראה' מצביעה על נזק אפשרי לחומרה או על איבוד נתונים, ואומרת לך כיצד להימנע מהבעיה.

אזהרה: 'אזהרה' מצביעה על נזק אפשרי לגוף, ואומרת לך כיצד להימנע מהבעיה.



המידע במסמך זה נתון לשינוי ללא התראה.

© 1999–2001 Dell Computer Corporation. כל הזכויות שמורות.

שעתוק בכל צורה אפשרית מבלי הרשאה כתובה מ-Dell Computer Corporation אסור בהחלט.

סימנים מסחריים שנמצאים בטקסט זה: הלוגו *AccessDirect Dell, Latitude* ו-*DELL E COM* הם סימנים מסחריים של חברת המחשבים Dell. המילים *Microsoft* ו-*Windows* הם סימנים מסחריים רשומים של חברת *Microsoft*. *Intel* ו-*Pentium* הם סימנים מסחריים רשומים, ו-*Celeron* הוא סימן מסחרי של חברת *Intel*.

ייתכן שיעשה שימוש בסימנים מסחריים ושמות מסחריים אחרים במסמך זה כדי להפנות לבעלים של הסימנים והשמות, או למוצרים שלהם.

Dell מוותרת על כל חלק בבעלות בסימנים מסחריים ובשמות מסחריים, להוציא את עצמה.



Dell™ Latitude™

מידע על המערכת

תיבת העזרים של המחשב הנייד Dell Latitude שלך כוללת קבוצה מוקטנת של תיעוד מודפס. מסמך זה מכיל מידע על התחלת העבודה, בטיחות, תקינה ואחריות של מחשב Dell שלך ומידע כיצד להשיג מסמכים זמינים אחרים של Dell.

מסמכים זמינים אחרים

המסמכים הבאים מסופקים עם המחשב שלך:

- הגיליון התחלת עבודה שמספק הוראות שלב אחר שלב המסבירות כיצד לחבר את המחשב שלך.

הערה: הגיליון התחלת עבודה אינו זמין בכל האזורים.

- המדריך למשתמש הוא מסמך HTML הכולל תיאורים של תכונות המחשב, הוראות התקנה וקביעת תצורת התקנים ותוכניות שירות, מידע על תוכנית התקנת המערכת והוראות להצמדת התקנים למחברים בלוח האחורי של המחשב שלך. המדריך למשתמש ממוקם בכונן הדיסק הקשיח שלך.

ייתכן שיש ברשותך גם אחד או יותר מהמסמכים הבאים:

- עדכוני תיעוד הכלולים לפעמים עם המחשב כדי לתאר שינוי במחשב או בתכנה שלך. קרא תמיד את העדכונים הללו לפני שתקרא תיעוד אחר מכיוון שלעיתים קרובות העדכונים מכילים את המידע העדכני ביותר.
- תיעוד מערכת ההפעלה, הנכלל אם הזמנת את תוכנת מערכת ההפעלה מ-Dell.
- תיעוד הנכלל עם כל אפשרות שרכשת בנפרד מהמחשב שלך. תיעוד זה כולל מידע שאתה זקוק לו כדי לקבוע תצורה ולהתקין את האפשרויות הללו במחשב Dell שלך.



תיעוד באינטרנט

באפשרותך לרכוש את הגרסאות המתקדמות ביותר של כל התיעודים בכונן הקשיח שלך
וכן מידע נוסף אודות פתרון בעיות מאתר התמיכה בכתובת <http://support.dell.com>.

הוראות בטיחות



השתמש בהנחיות הבטיחות הבאות כדי לעזור למנוע מהמחשב שלך נזק אפשרי וכדי לעזור
להבטיח את הבטיחות האישית שלך.

כשאתה משתמש במחשב שלך, עקוב אחר הנחיות הבטיחות הבאות.

- אל תאפשר למחשב הנייד Latitude שלך לפעול כשהבסיס מונח ישירות על עור חשוף. בזמן פעולה ממושכת, הבסיס יכול להתחמם. מגע ממושך עם העור יכול לגרום לאי נוחות, או, בסופו של דבר, לגרום לכוויה.
- אל תנסה לתת למחשב שירות בעצמך. מלא תמיד בקפידה את הוראות ההתקנה.
- אל תשא את חבילת הסוללה בכיס, בארנק או בכל מקום אחר שיתכן ויהיה בו חפץ מתכתי (כגון מפתחות רכב) שיגרום לקצר בנקודת החיבור של הסוללה. התוצאה של זרימה מוגזמת זו יכולה לגרום לטמפרטורה חמה מאוד ולנזקי כוויית.
- ודא ששום דבר לא מונח על כבל הכוח של המתאם, ושהכבל אינו ממוקם במקום שבו ימעדו או ידרכו עליו.
- בזמן השימוש במתאם כדי להפעיל את המחשב או כדי להטעין את הסוללה, מקם את המתאם AC במקום מאוורר, כגון שולחן עבודה או על הרצפה. אל תכסה את המתאם AC בניירות או בפריטים אחרים המפחיתים קרירות: כמו כן, אל תשתמש במתאם AC במארז נישא.
- אל תשתמש במחשב בסביבה רטובה, לדוגמה, ליד אמבטיה, כוור, בריכת שחיה או במרתף רטוב.
- אל תדחוף חפצים לפתחי האוורור או לפתחים של המחשב שלך. אם תעשה כך, תוכל לגרום לשריפה או להלם חשמלי על-ידי גרימת קצר לרכיבים פנימיים.
- השתמש רק במתאם AC PA-6 של Dell המאושר לשימוש במחשב זה. השימוש במתאם AC אחר עלול לגרום לסכנת התלקחות.
- השתמש רק ברכיב הסוללה של Dell המאושר לשימוש במחשב זה. השימוש בסוגים אחרים עלול לגרום לסכנת התלקחות או פיצוץ.
- כדי לעזור למנוע הלם חשמלי, חבר את המתאם AC ואת כבל הכוח החיצוני למקורות כוח מוארקים כיאות. כבלים אלה מצוידים עם תקעים בעלי שלוש שיניים כדי להבטיח הארקה מתאימה. אל תשתמש בתקעים של מתאם ואל תסיר את שן ההארקה מכבל. אם אתה חייב להשתמש בכבל הארקה, השתמש בכבל בעל שלושה חוטים עם תקעים מוארקים כראוי.
- אם אתה משתמש בכבל מאריך עם המתאם AC שלך, ודא שאומדן האמפר הכללי של המוצרים המחוברים לכבל המאריך, אינו עולה על אומדן האמפר של הכבל מאריך.

- כדי לנתק את המחשב מהחשמל, כבה אותו, הסר את חבילת הסוללה ונתק את מתאם AC מהשקע החשמלי.
- אם המחשב שלך כולל מודם משולב או אופציונלי (כרטיס PC), הכבל שבו משתמשים עם המודם צריך להיות מיוצר עם גודל חוט מינימלי של 26 מד חוט אמריקאי (AWG) ותקע מודולרי RJ-11 התואם לתקן FCC.
- אם המחשב שלך כולל מודם משולב או אופציונלי (כרטיס PC), נתק את כבל המודם אם מתקרבת סופת ברקים כדי להימנע גם מהסיכון הקלוש ביותר של הלם חשמלי מפגיעת ברק דרך קו הטלפון.
- כדי לנסות להימנע מסכנה אפשרית של הלם חשמלי, אל תחבר או תנתק כבל כלשהו, או תבצע אחזקה או שינוי תצורה של המוצר הזה בזמן סופת ברקים.
- כרטיס ה-PC יכול להתחמם מאוד בזמן פעולה רגילה. שים לב כשאתה מסיר את כרטיסי ה-PC לאחר שהם פעלו לאורך זמן.
- אל תשליך את חבילות הסוללות ליתיום יון של המחשב שלך לאש או יחד עם האשפה הביתית שלך. ייתכן שהן יתפוצצו. השלך את הסוללות המשומשות לפי הוראות היצרן או התקשר עם סוכנות השלכת האשפה כדי לקבל מהם הוראות.
- נקה את המחשב עם בד רך הטבול במים ולא עם מנקים נוזליים או מרססים שיכולים להכיל חומר דליק.

הכנה לעבודה בתוך המחשב שלך

התבונן בקווי הבטיחות המנחים הבאים בזמן העבודה בתוך המחשב שלך.

התראה: הפעם היחידה בה אתה אמור להיכנס לתוך המחשב שלך היא כשאתה מתקין רכיבי זיכרון.

התראה: כדי לעזור למנוע נזק אפשרי ללוח המערכת, המתן 5 שניות לאחר שסגרת את המחשב, ורק אז נתק את המתקן או הסר את רכיב הזיכרון.

הערה: לקבלת הוראות מלאות, ראה את המדריך למשתמש.

- כבה את המחשב שלך ואת כל היחידות ההיקפיות המחוברות אליו.
- נתק את המחשב שלך ואת כל היחידות ההיקפיות המחוברות אליו מתקעים חשמליים, כדי להפחית את האפשרות שתפגע או תקבל הלם חשמלי.
- אם המחשב מעוגן, הוצא אותו ממצב זה.
- נתק את כל היחידות ההיקפיות המחוברות למחשב שלך, כולל הקווים הטלפונים או קווי הטלקומוניקציה.
- הסר את הסוללה הראשית ממפרץ הסוללה, ואם נחוץ, הסר גם את הסוללה המשנית מהמפרץ המודולרי.
- הארק את עצמך על-ידי מגע במשטח המתכתי שאינו צבוע על המתאם קלט/פלט (I/O) בחלק האחורי של המחשב.
- בזמן עבודתך, גע מדי פעם בלוח הקלט/פלט כדי לפזר כל חשמל סטטי שייתכן ויפגע ברכיבים פנימיים.



קווים מנחים כלליים של EMC

- כבל אות מוגן: השימוש בכבלים מוגנים מבטיח שאתה שומר על סיווג ה-EMC הנכון עבור הסביבה המיועדת. למדפסות מקבילות, ישנו כבל זמין של Dell. אם אתה מעדיף, אתה יכול להזמין את הכבל מ-Dell מאתר האינטרנט <http://www.dell.com>
- הגנה מפני פליטה אלקטרוסטטית: חשמל סטטי יכול להזיק לרכיבים אלקטרוניים במחשב שלך. כדי למנוע נזק סטטי, סלק את החשמל הסטטי מגופך לפני שתיגע באחד מהרכיבים האלקטרוניים במחשב שלך, כגון מודול זיכרון. תוכל לעשות זאת באמצעות נגיעה במשטח מתכת שאינו צבוע על לוח הקלט/פלט במחשב.
- הפרעה אלקטרומגנטית (EMI) היא כל אות או קרינה הנוצרים באוויר או זורמים לאורך קווי מתח או אותות, המסכנים את התפקוד של ניווט רדיו או שירות בטיחותי אחר או פוגע בצורה משמעותית או תדירה בשירות תקשורת רדיו מורשה. המחשב Dell שלך מתוכנן לציית לתקנות יישום הקשורות ל-EMI. שינויים או התאמות שלא מאושרים במפורש על-ידי Dell יכולים לבטל את תוקף הסמכות שלך להפעיל את הציוד. תוכל למצוא מידע ויסות נוסף אודות המחשב שלך במדריך למשתמש המקוון שלך.

התחלת עבודה

כדי להגדיר את תצורת המחשב שלך, בצע את השלבים הבאים:

1. פרוק את תיבת העזרים (ראה תרשים 12-1).
 2. הנח בצד את תוכן תיבת העזרים, שאותם תצטרך כדי להשלים את תצורת המחשב שלך.
- תיבת העזרים מכילה גם תיעוד למשתמש ותוכנה או חומרה נוספת (כגון כרטיסי PC, התקנים או סוללות) שאותה הזמנת.

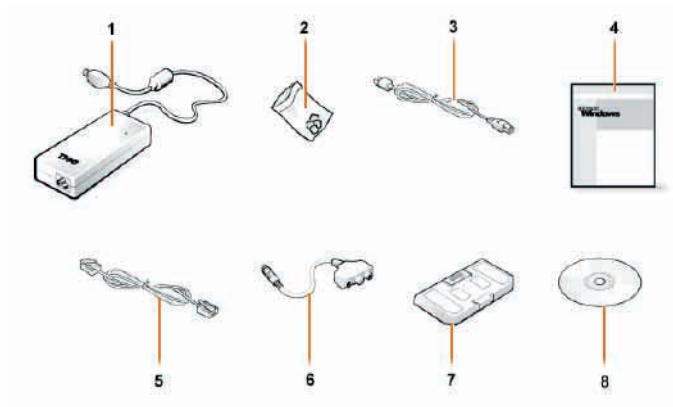

תרשים 1-12. תוכן תיבת העזרים

1	מתאם AC	5	כבל עבור מודם אופציונלי.
2	עכבר כדורי	6	כבל מתאם אודיו TV/digital
3	כבל כוח של מתאם AC	7	רכיב נסיעות
4	תיעוד מערכת ההפעלה	8	Resource CD

חיבור של מתאם ה- AC



תרשים 2-12. התחברות למתאם AC

הדלקת המחשב

כדי להדליק את המחשב, פתח את צג המחשב ולחץ על לחצן ההפעלה (ראה תרשים 3-12).
הערה: אל תעגן את המחשב עד שהוא נדלק או נכבה פעם אחת לפחות.



תרשים 3-12. הדלקת המחשב

רכיבי המחשב

התרשימים 12-4, 12-5, 12-6 ו-12-7 מראים את המיקום של רכיבי המחשב.

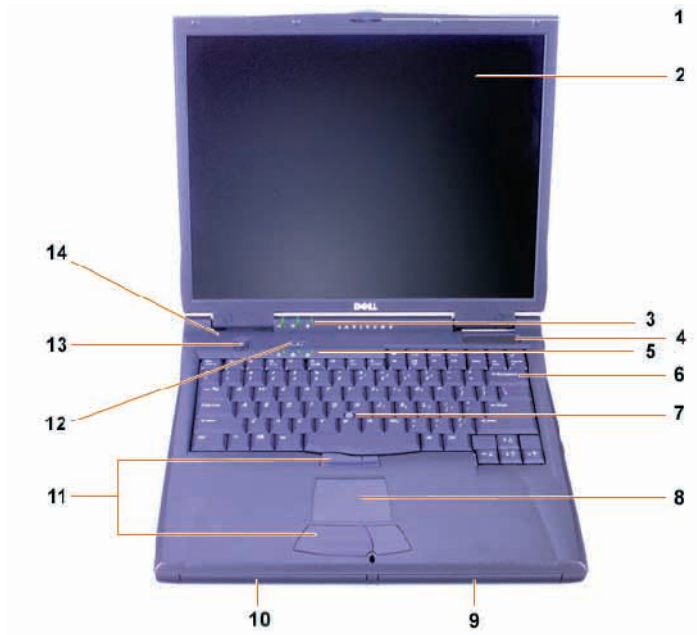

תרשימים 12-4. תצוגה קדמית

1	נעילת תצוגה	8	פד נגיעה
2	תצוגה	9	סוללה
3	אורות מצב המערכת	10	מפרץ מודולרי
4	קליטת אוויר	11	עכבר כדורי ולוח מגע
5	אורות מצב המקלדת	12	המפתח AccessDirect™ של Dell
6	מקלדת	13	לחצן הפעלה
7	מסוע כדורי	14	מיקרופון פנימי

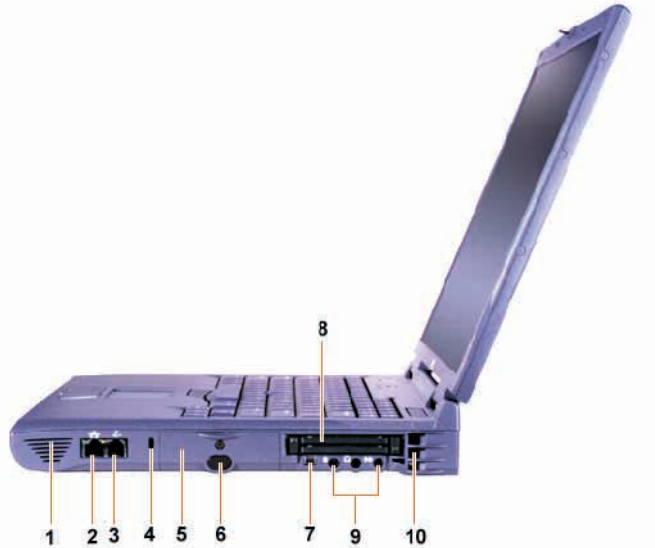

תרשים 5-12. תצוגת הצד הימני

1	רמקול	6	חיישן IR
2	מחבר רשת אופציונלי	7	מחבר IEEE 1394
3	מחבר מודם אופציונלי	8	חריצי כרטיס PC
4	חריצי כבל ביטחון	9	חיבורי אודיו
5	מפרץ כונן כשיח	10	קליטת אוויר

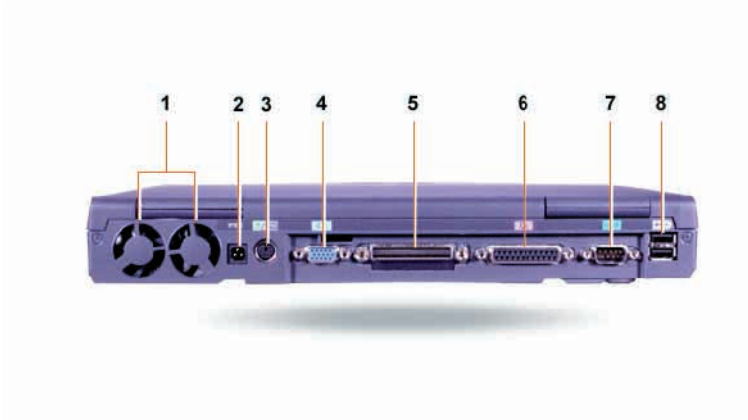

תרשים 6-12. תצוגה קדמית

מחבר עגינה	5	מאוררים	1
מחבר מקביל	6	מחבר כוח AC	2
		מחבר PS/2 (עבור עכבר,	3
		מקלדת או מקלדת נומרית)	
מחבר טורי	7	מחבר וידאו	4
מחברי USB	8		



תרשים 7-12. תצוגת הצד השמאלי

1	לחצן כונן אופטי קבוע	4	חריצי כבל ביטחון
2	כונן אופטי קבוע	5	רמקול
3	מחבר S-video TV-out		

החלפת הסוללה הראשית

אזהרה: השימוש בסוג הסוללה השגוי יכול לגרום לסכנת התלקחות או פיצוץ. החלף את הסוללה רק עם אותו סוג הסוללה או עם סוללה שוות ערך לה שרכשת מ-Dell. באפשרותך להשתמש בסוללה של המחשב שלך בעל מחשב Latitude C-Family חוץ מאשר המחשבים Latitude CS או CSX. אל תנסה להשתמש בסוללה ב-CS או ב-CSX, ואל תשתמש בסוללה ממחשבים אלה במחשב שלך.



התראה: כדי להימנע מאיבוד נתונים, אל תחליף את הסוללה בזמן שהמחשב דלוק, אלא אם המחשב מחובר לשקע חשמלי או שמותקנת סוללה אחרת.

התראה: השתמש רק בסוללות ליתיום יון במחשב שלך. המחשב אינו תומך בסוללות הידריד מתכת-ניקל (NiMH).

לפני התקנת סוללה חדשה, בדוק את מטען הסוללה על-ידי לחיצה על לחצן הבדיקה של הסוללה. מד הסוללה לא יידלק אם הסוללה מרוקנת לחלוטין. כדי להחליף את הסוללה במפרץ הסוללה, בצע את השלבים הבאים.

הערה: לקבלת הוראות מלאות, ראה את המדריך למשתמש שלך.



1. שמור את עבודתך וסגור את כל הקבצים ותוכנות היישום הפתוחות.
2. אם המחשב מעוגן, הוצא אותו ממצב זה.
3. אם המפרץ המודולרי שלך מכיל סוללה, עבור לשלב 5.

התראה: אם אתה בוחר להחליף את הסוללה כשהמחשב נמצא במצב המתנה או שינת חורף, יש לך 2 דקות כדי להשלים את החלפת הסוללה. לאחר 2 דקות, המחשב ייסגר ואתה תאבד נתונים שאינם שמורים.

4. אם הסוללה היחידה במחשב נמצאת במפרץ הסוללה, וזו הסוללה שברצונך להחליף, או שתחבר את המחשב לתקע חשמלי, או שתשמור את הנתונים שלך באחת מהדרכים הבאות.
- השתמש במצב השהיה.
 - השתמש במצב שינה.

הערה: לקבלת מידע נוסף אודות מצבי שינה או השהיה, ראה את המדריך למשתמש.



5. סגור את צג המחשב, הפוך את המחשב והסר את הסוללה.

תרשים 8-12. הסרת הסוללה ממפרץ הסוללה

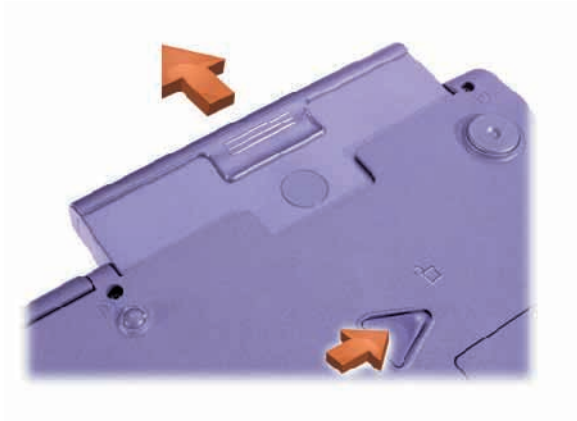

6. לחץ על הסוללה ביציבות למפרץ הסוללה. אתה צריך לשמוע קליק כשהתפס ננעל במקום.
7. תלוי במצב תפעול הכוח שבו נמצא המחשב, לחץ על לחצן התפעול או פתח את הצג כדי לחדש פעולה רגילה.

קבלת עזרה

Dell מספקת מספר כלים כדי לעזור לך אם ביצועי המחשב שלך אינם כמצופה. לקבלת מידע אודות כלי עזרה אלו, ראה את המדריך למשתמש.

אם יש לך בעיה במחשב ואינך יכול להיכנס למדריך למשתמש המקוון, השתמש באבחנות של Dell שיעזרו לך לקבוע את גורם הבעיה ופתירתה. האבחנות נמצאות ב-ResourceCD המגיע עם המחשב.



הערה: הפעל את האבחנות לפני שתתקשר למרכז התמיכה הטכני של Dell מכיוון שניסיונות האבחון מספקות מידע שייטכן שתצטרך בזמן השיחה.

כדי להתחיל את האבחנות, בצע את השלבים הבאים:

1. כבה את המחשב.
2. בטל את עגינת המחשב, אם הוא מעוגן.
3. הדלק את המחשב.
4. הקש <F2> בתחילת שגרת האתחול כדי להיכנס לתפריט תצורת המערכת.

הערה: כתוב את סדר האתחול הנוכחי שלך באירוע שאותו ברצונך לאחסן, לאחר שתפעיל את האבחנות של Dell.

5. בחר בסדר האתחול הבא.



הערה: באפשרותך לאתחל רק מכוני CD-ROM, CD-RW, או DVD-ROM המותקנים ככונן אופטי קבוע אין באפשרותך לאתחל מאחד מהרכיבים הללו שמוותקנים במפרץ המודולרי.



- **התקן אתחול ראשון כונן דיסקט**
- **התקן אתחול שני כונן CD/DVD/CD-RW**
- **התקן אתחול שלישי HDD פנימי**

6. הכנס את ה-ResourceCD לכונן ה-CD.
7. כבה את המחשב.
8. הדלק את המחשב.
9. כשסיימת להפעיל את האבחנות, הסר את ה-ResourceCD מכונן ה-CD.

כדי לשנות את סדר האתחול, חזור על שלבים 1 עד 6, התאם את סדר האתחול כך שיתאים לצרכיך. לאחר מכן הפעל את המחשב שלך מחדש.

כשאתה מתחיל את האבחנות, יופיע מסך הלוגו של Dell, ואחריו תופיע הודעה שתאמר לך שהאבחנות נטענות. לאחר שהאבחנות הוטענו, יופיע התפריט אבחנות (Diagnostics Menu).

כדי לבחור אפשרות מתפריט זה, האר את האפשרות והקש <Enter>, או לחץ על המקש שמתאים לאות המוארת באפשרות שבחרת.